

# Dell™ Vostro™ 1310, 1510 și 1710

## Ghid de configurare și referință rapid

Modele PP36S, PP36L și PP36X

# Note, anunțuri și avertismente



**NOTĂ:** O NOTĂ indică informații importante care vă ajută să utilizați mai bine computerul dumneavoastră.



**ANUNȚ:** Un ANUNȚ indică un pericol potențial de deteriorare a hardware-ului sau de pierdere de date și vă arată cum să evitați problema.



**AVERTISMENT:** Un AVERTISMENT indică un pericol potențial de deteriorare a bunurilor, de vătămare corporală sau de deces.

Dacă ați achiziționat un calculator Dell™ Seria n, nicio referire din prezentul document la sistemele de operare Microsoft® Windows® nu este aplicabilă.

## Mențiune produs Macrovision

Acest produs include tehnologie de protecție a drepturilor de proprietate intelectuală protejate de brevete și alte drepturi de proprietate intelectuală din SUA. Utilizarea tehnologiei de protecție a drepturilor de proprietate intelectuală trebuie aprobată de Macrovision, fiind destinată exclusiv utilizării domestice sau în alte medii restrânse, în absența unei autorizații extinse oferite de către Macrovision. Decompilarea și dezasamblarea sunt interzise.

---

**Informațiile din acest document pot fi modificate fără notificare.**

© 2008 Dell Inc. Toate drepturile rezervate.

Este strict interzisă reproducerea sub orice formă fără autorizația scrisă a Dell Inc.

Mărcile comerciale utilizate în acest text: *Dell*, logo-ul *DELL*, *Dell MediaDirect*, *DellConnect* și *Vostro* sunt mărci comerciale ale Dell Inc.; *Intel* și *Celeron* sunt mărci înregistrate și *Core* este o marcă înregistrată a Intel Corporation din S.U.A. și din alte țări; *Microsoft*, *Windows*, *Windows Vista*, și logo-ul butonului de start *Windows Vista* sunt fie mărci comerciale fie mărci înregistrate ale Microsoft Corporation din Statele Unite ale Americii și/sau din alte țări. *Bluetooth* este o marcă înregistrată a Bluetooth SIG Inc.

Alte mărci comerciale și denumiri comerciale pot fi utilizate în acest document pentru referire fie la entitățile care au drepturi asupra mărcilor și denumirilor fie la produsele acestora. Dell Inc. neagă orice interes de proprietate asupra mărcilor comerciale și denumirilor comerciale cu excepția celor care îi aparțin.

Modele PP36S, PP36L și PP36X

Iulie 2008

N/C G537G

Rev. A02

# Spis treści

1	Despre calculatorul dumneavoastră . . . . .	7
	<b>Vedere frontală . . . . .</b>	<b>7</b>
	Dell™ Vostro™ 1310 . . . . .	7
	Vostro 1510 . . . . .	9
	Vostro 1710 . . . . .	10
	<b>Vedere spate . . . . .</b>	<b>11</b>
	Dell™ Vostro™ 1310 . . . . .	11
	Vostro 1510 . . . . .	12
	Vostro 1710 . . . . .	13
	<b>Scoaterea bateriei . . . . .</b>	<b>14</b>
	<b>Înterupător wireless . . . . .</b>	<b>15</b>
2	Configurarea calculatorului dumneavoastră . . . . .	17
	<b>Configurare rapidă . . . . .</b>	<b>17</b>
	<b>Conectarea la internet . . . . .</b>	<b>20</b>
	Configurarea conexiunii dumneavoastră la internet. . . . .	20
	<b>Transferul de informații la un calculator nou . . . . .</b>	<b>22</b>
	Sistem de operare Microsoft® Windows® XP . . . . .	22
	Microsoft Windows Vista® . . . . .	26

3	Specificații . . . . .	27
4	Depanarea . . . . .	39
	<b>Instrumente</b> . . . . .	<b>39</b>
	Ledurile de alimentare . . . . .	39
	Coduri sonore . . . . .	39
	Mesaje de eroare. . . . .	41
	Dell Diagnostics . . . . .	48
	<b>Rezolvarea problemelor</b> . . . . .	<b>49</b>
	Probleme de alimentare . . . . .	50
	Problemele de memorie . . . . .	51
	Blocări și probleme de software . . . . .	52
	Serviciul de actualizare tehnică Dell™ . . . . .	54
	Utilitar Dell Support. . . . .	54
5	Reinstalare software . . . . .	57
	<b>Drivere</b> . . . . .	<b>57</b>
	Identificarea driverelor . . . . .	57
	Reinstalarea driverelor și utilitarelor . . . . .	58
	<b>Restabilirea sistemului de operare</b> . . . . .	<b>60</b>
	Utilizarea System Restore (Restaurare sistem) de la Microsoft Windows . . . . .	61
	Utilizarea Dell™ PC Restore și Dell Factory Image Restore. . . . .	63
	Utilizarea suportului de stocare Operating System (Sistem de operare) . . . . .	66

6	Găsirea informațiilor . . . . .	69
7	Obținerea de ajutor . . . . .	71
	<b>Obținerea de asistență . . . . .</b>	<b>71</b>
	Asistența tehnică și service-ul pentru clienți . . . . .	72
	DellConnect™ . . . . .	72
	Servicii on-line . . . . .	72
	Serviciul AutoTech . . . . .	73
	Serviciu automat stare comandă . . . . .	73
	<b>Probleme cu comanda dumneavoastră . . . . .</b>	<b>74</b>
	<b>Informații despre produse . . . . .</b>	<b>74</b>
	<b>Restituirea articolelor în garanție pentru reparație sau pentru rambursarea plății . . . . .</b>	<b>74</b>
	<b>Înainte să apelați . . . . .</b>	<b>75</b>
	<b>Cum se poate contacta Dell . . . . .</b>	<b>77</b>
	<b>Index . . . . .</b>	<b>79</b>



# Despre calculatorul dumneavoastră

## Vedere frontală

Dell™ Vostro™ 1310

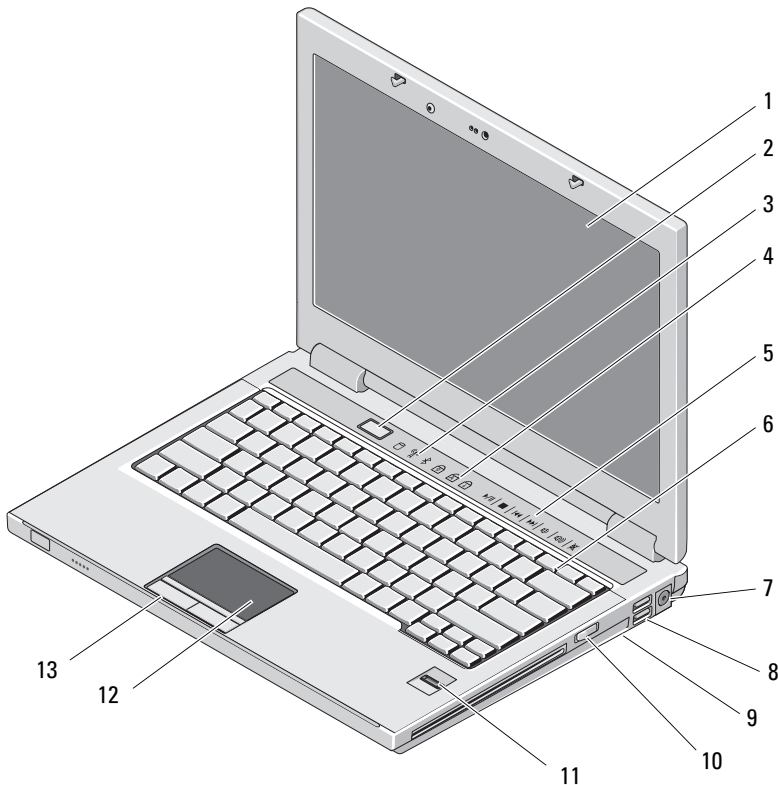

- |    |  |    |  |
|----|--|----|--|
| 1  | afișaj   | 2  | buton alimentare                               |
| 3  | lămpi de stare dispozitiv  | 4  | lumini de stare tastatură                      |
| 5  | comenzi media (volum, înainte, înapoi, stop, redare, deschidere) | 6  | tastatură                                      |
| 7  | conector pentru transformator c.a.                               | 8  | conectori USB (2)                              |
| 9  | întrerupător wireless  | 10 | dispozitiv optic în locația de instalare media |
| 11 | cititor de amprentă (opțional)                                   | 12 | touch pad                                      |
| 13 | butoane touch pad (2)  |    |  |



## Vostro 1510

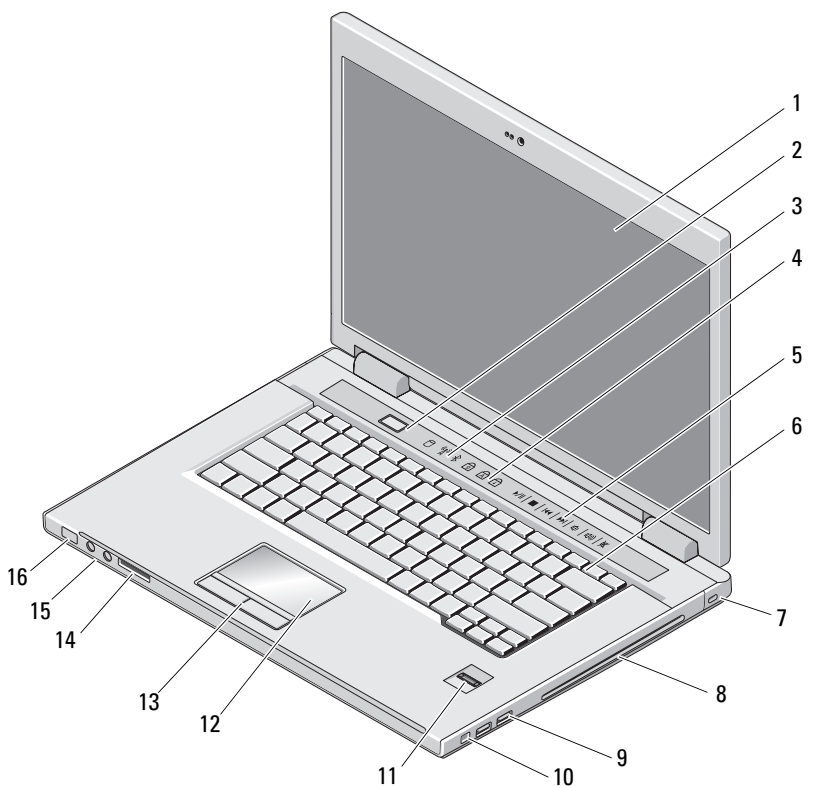

- |    |  |    |   |
|----|--|----|---|
| 1  | afișaj   | 2  | buton alimentare                            |
| 3  | lămpi de stare dispozitiv  | 4  | lumini de stare tastatură                   |
| 5  | comenzi media (volum, înainte, înapoi, stop, redare, deschidere) | 6  | tastatură                                   |
| 7  | slot cablu de protecție  | 8  | dispozitiv optic/locație de instalare media |
| 9  | conectori USB (2)  | 10 | conector IEEE 1394                          |
| 11 | cititor de amprentă (opțional)                                   | 12 | touch pad                                   |
| 13 | butoane touch pad (2)  | 14 | slot cititor de card 8 în 1                 |
| 15 | conectori placă audio (2)  | 16 | lumini alimentare și încărcare baterie      |

## Vostro 1710

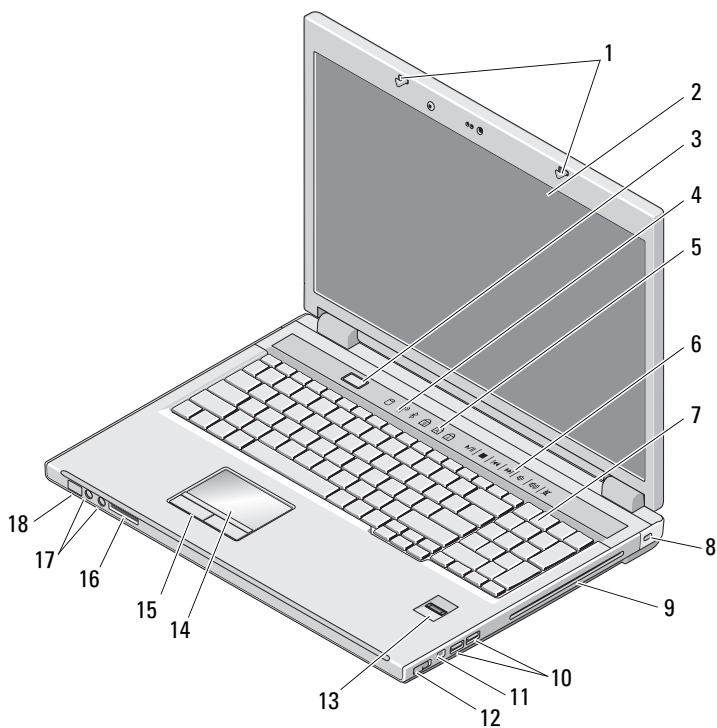

- |    |   |    |  |
|----|---|----|--|
| 1  | dispozitive de blocare a afișajului         | 2  | afișaj                                       |
| 3  | buton alimentare                            | 4  | lămpi de stare dispozitiv                    |
| 5  | lumini de stare tastatură                   | 6  | butoane de control media                     |
| 7  | tastatură                                   | 8  | blocare de securitate                        |
| 9  | dispozitiv optic/locație de instalare media | 10 | conectori USB (2)                            |
| 11 | conector 1394                               | 12 | întrerupător wireless                        |
| 13 | cititor de amprentă (opțional)              | 14 | touch pad                                    |
| 15 | butoane touch pad                           | 16 | cititor card 8 în 1                          |
| 17 | conectori audio                             | 18 | lumini de alimentare/stare încărcare baterie |

## Vedere spate

### Dell™ Vostro™ 1310

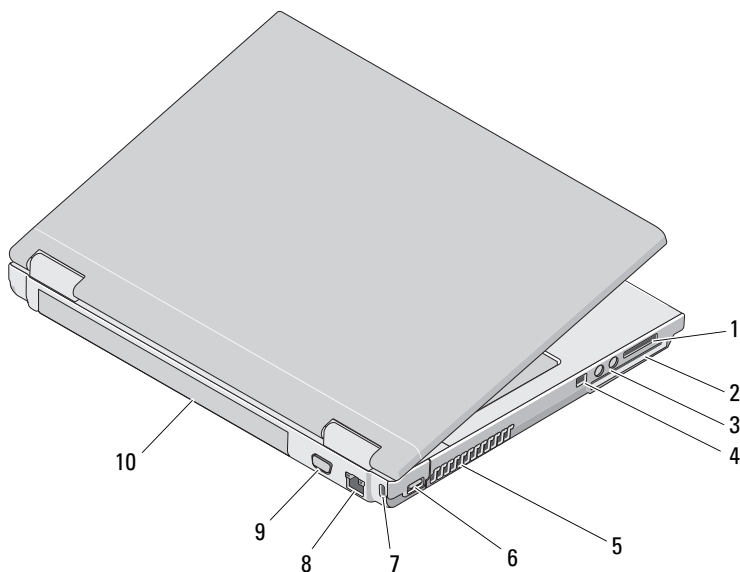

- |   |                           |    |                     |
|---|---------------------------|----|---------------------|
| 1 | slot cititor card 8 în 1  | 2  | slot ExpressCard/54 |
| 3 | conectori placă audio (2) | 4  | conector IEEE 1394  |
| 5 | orificii de ventilație    | 6  | conector USB        |
| 7 | slot cablu de protecție   | 8  | conector de rețea   |
| 9 | conector video            | 10 | baterie             |

**⚠️ AVERTISMENT: Nu blocați, nu forțați obiecte înăuntru și nu permiteți acumularea prafului în orificiile de ventilație. Nu depozitați calculatorul Dell™ într-un mediu neaerisit, cum ar fi un geamantan închis, în timpul funcționării. Blocarea aerisirii poate cauza defectarea calculatorului sau poate provoca incendii. Calculatorul pornește ventilatorul atunci când calculatorul se încălzește. Zgomotul ventilatorului este normal și nu indică o problemă cu ventilatorul sau calculatorul.**

## Vostro 1510

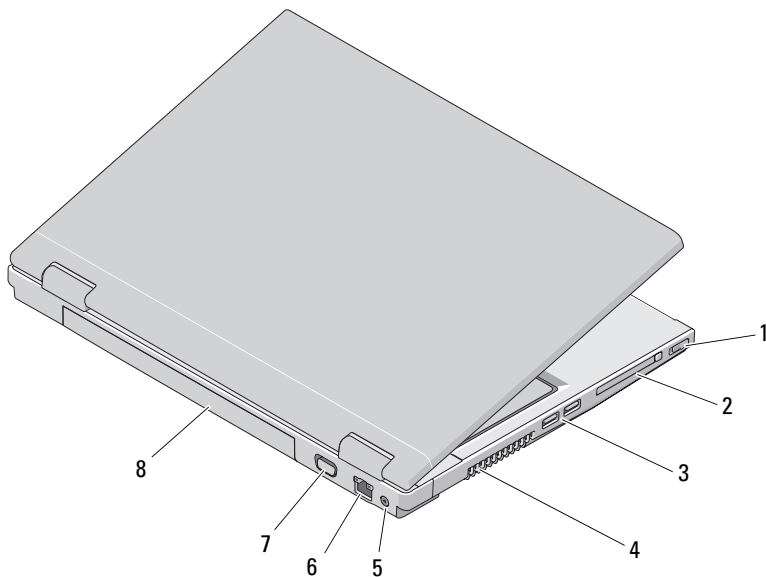

- |   |                                       |   |                        |
|---|---------------------------------------|---|------------------------|
| 1 | întrerupător wireless                 | 2 | slot ExpressCard/54    |
| 3 | conectori USB (2)                     | 4 | orificii de ventilație |
| 5 | conector pentru transformator<br>c.a. | 6 | conector de rețea      |
| 7 | conector video                        | 8 | baterie                |

**⚠️ AVERTISMENT:** Nu blocați, nu forțați obiecte înăuntru și nu permiteți acumularea prafului în orificiile de ventilație. Nu depozitați calculatorul Dell™ într-un mediu neaerisit, cum ar fi un geamantan închis, în timpul funcționării. Blocarea aerisirii poate cauza defectarea calculatorului sau poate provoca incendii. Computerul pornește ventilatorul atunci când se încălzește. Zgomotul ventilatorului este normal și nu indică o problemă cu ventilatorul sau calculatorul.

## Vostro 1710

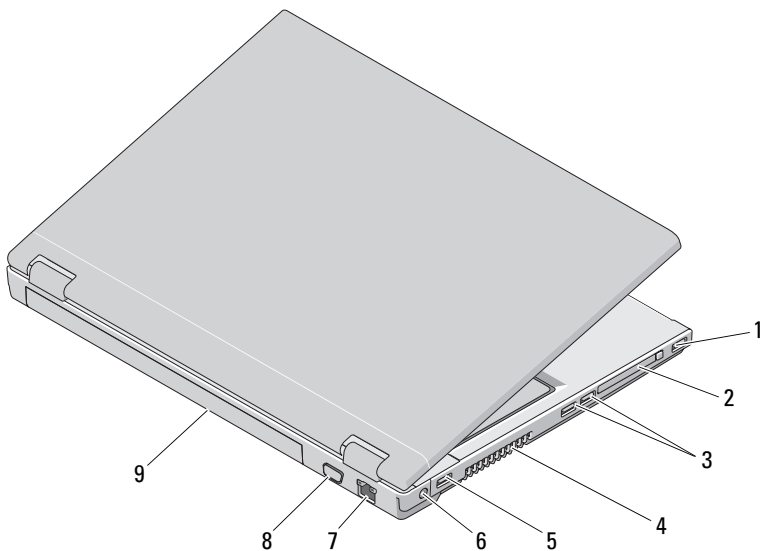

- |   |                   |   |                                    |
|---|-------------------|---|------------------------------------|
| 1 | conector USB      | 2 | slot ExpressCard/54                |
| 3 | conectori USB (2) | 4 | orificii de ventilație             |
| 5 | conector USB      | 6 | conector pentru transformator c.a. |

7 conector de rețea

8 conector VGA

9 baterie

**⚠️ AVERTISMENT:** Nu blocați, nu forțați obiecte înăuntru și nu permiteți acumularea prafului în orificiile de ventilație. Nu depozitați calculatorul Dell™ într-un mediu neaerisit, cum ar fi un geamantan închis, în timpul funcționării. Blocarea aerisirii poate cauza defectarea calculatorului sau poate provoca incendii. Computerul pornește ventilatorul atunci când se încălzește. Zgomotul ventilatorului este normal și nu indică o problemă cu ventilatorul sau calculatorul.

## Scoaterea bateriei

**⚠️ AVERTISMENT:** Înainte de a iniția orice procedură indicată în această secțiune, urmați instrucțiunile de siguranță livrate împreună cu calculatorul.

**⚠️ AVERTISMENT:** Utilizarea unei baterii incompatibile poate crește riscul de incendiu sau explozie. Înlocuiți bateria doar cu o baterie compatibilă achiziționată de la Dell. Bateria este concepută să funcționeze împreună cu calculatorul dumneavoastră Dell™. Nu utilizați o baterie de la alte calculatoare la calculatorul dumneavoastră.

**⚠️ AVERTISMENT:** Înainte să scoateți sau să înlocuiți bateria, opriți calculatorul, deconectați transformatorul c.a. de la priza electrică și de la calculator, deconectați modemul de la conectorul de perete și de la calculator și scoateți toate cablurile externe de la calculator.

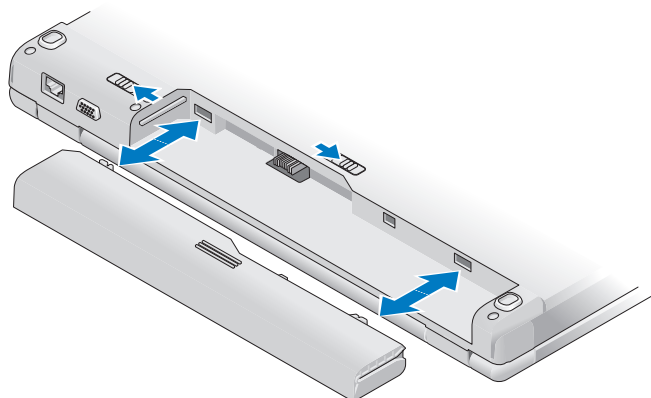

Pentru mai multe informații despre tipul de baterie, consultați *Ghidul tehnologic Dell* de pe calculatorul dumneavoastră sau la [support.dell.com](http://support.dell.com).

## Înterupător wireless

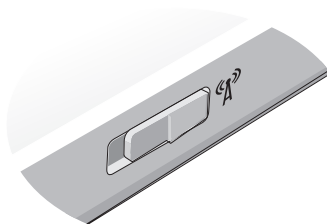

Utilizați înterupătorul wireless pentru a localiza rețele sau pentru a activa sau dezactiva dispozitive de rețea wireless. Pentru mai multe informații despre înterupătorul wireless, consultați *Ghidul tehnologic Dell* de pe calculatorul dumneavoastră sau la **support.dell.com**. Pentru informații despre conectarea la Internet, consultați „Conectarea la internet” la pagina 20.







# Configurarea calculatorului dumneavoastră

## Configurare rapidă

 **AVERTISMENT:** Înainte de a iniția orice procedură indicată în această secțiune, urmați instrucțiunile de siguranță livrate împreună cu calculatorul.

 **AVERTISMENT:** Transformatorul de c.a. poate fi conectat la prize electrice din întreaga lume. Cu toate acestea, tipurile de conectori și cabluri de alimentare multiplă diferă de la o țară la alta. Utilizarea unui cablu necorespunzător sau conectarea incorectă a unui cablu la cablul de alimentare multiplă sau la priza electrică poate provoca incendii sau deteriorarea echipamentului.

 **ANUNȚ:** Atunci când deconectați de la calculator cablul transformatorului de c.a., prindeți conectorul și nu cablul propriu-zis și trageți ferm, dar atent, pentru a preveni deteriorarea cablului. Atunci când înfășurați cablul transformatorului de c.a., asigurați-vă că urmați unghiul conectorului pe transformatorul de c.a. pentru a evita deteriorarea cablului.

 **NOTĂ:** S-ar putea ca unele dispozitive să nu fie incluse dacă nu le-ați comandat.

- 1 Conectați transformatorul de c.a. la conectorul transformatorului de c.a. de pe calculator și la priza electrică.

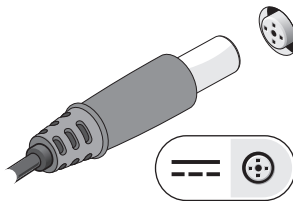

- 2 Conectați cablul de rețea, dacă este cazul.

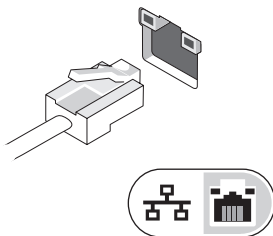

- 3 Conectați dispozitive USB cum ar fi un mouse sau tastatură, dacă este cazul.

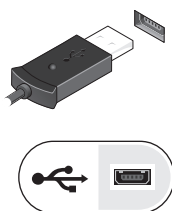

- 4 Conectați dispozitive IEEE 1394, cum ar fi un DVD player, dacă este cazul.

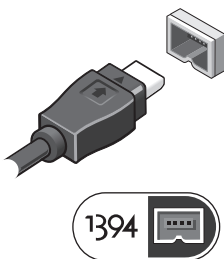

- 5 Deschideți ecranul calculatorului și apăsați butonul de alimentare pentru a porni calculatorul.

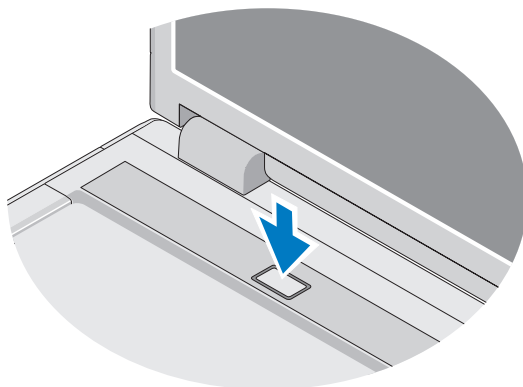

**NOTĂ:** Este recomandat să porniți și să opriți calculatorul cel puțin o dată înainte de a instala orice carduri sau de a conecta calculatorul la un dispozitiv de andocare sau la alt dispozitiv extern, cum ar fi o imprimantă.

- 6 Conectați-vă la Internet, dacă este cazul. Pentru informații suplimentare, consultați „Conectarea la internet” la pagina 20.

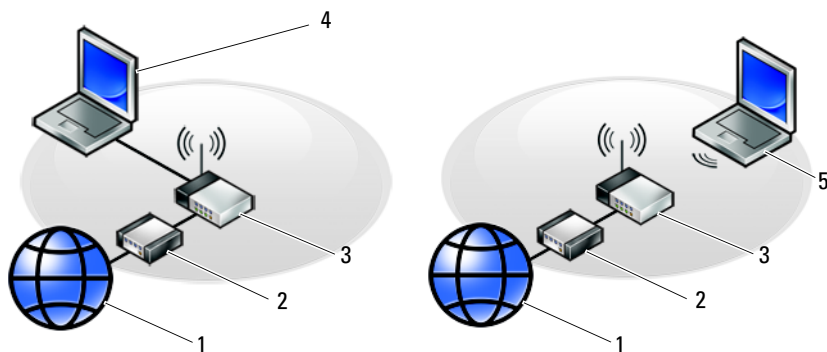

1 serviciu internet

3 router wireless

5 calculator portabil cu placă de rețea wireless

2 modem de cablu sau DSL

4 calculator portabil cu adaptor de rețea

# Conectarea la internet

Pentru a vă conecta la Internet, aveți nevoie de un modem sau de o conexiune la rețea și de un furnizor de servicii Internet (ISP). *Dacă utilizați o conexiune pe linie comutată*, conectați o linie telefonică la conectorul de modem de pe computerul dumneavoastră și la conectorul telefonic de perete înainte de a configura conexiunea dumneavoastră la Internet. *Dacă utilizați o conexiune DSL, modem cu cablu, sau modem prin satelit*, contactați furnizorul dumneavoastră ISP sau serviciul de telefonie mobilă pentru instrucțiuni de configurare.

## Configurarea conexiunii dumneavoastră la internet

Pentru a configura o conexiune internet cu o comandă rapidă pe desktop furnizată de ISP:

- 1 Salvați și închideți toate fișierele deschise și închideți toate programele deschise.
- 2 Executați dublu clic pe pictograma ISP de pe desktopul Microsoft® Windows®.
- 3 Urmați instrucțiunile de pe ecran pentru a finaliza configurarea.

Dacă nu aveți o pictogramă ISP pe desktopul dumneavoastră sau dacă doriți să configurați o conexiune la internet cu un alt ISP, parcurgeți pașii din secțiunea corespunzătoare de mai jos:



**NOTĂ:** Dacă nu vă puteți conecta la internet, consultați *Ghidul tehnologic Dell*. Dacă v-ați conectat cu succes înainte, s-ar putea ca furnizorul ISP să aibă o întrerupere a serviciului. Contactați furnizorul dumneavoastră ISP pentru a verifica starea serviciului sau încercați să vă conectați din nou mai târziu.



**NOTĂ:** Trebuie să aveți pregătite informațiile despre furnizorul dumneavoastră ISP. Dacă nu aveți un furnizor ISP, consultați aplicația de asistare **Conectare la internet**.

## Sistem de operare Microsoft® Windows® XP

- 1 Salvați și închideți toate fișierele deschise și închideți toate programele deschise.
- 2 Executați clic pe **Start** → **Internet Explorer** → **Connect to the Internet** (Conectare la internet).
- 3 În fereastra următoare, executați clic pe opțiunea corespunzătoare:

- Dacă nu aveți un ISP, executați clic pe **Choose from a list of Internet service providers (ISPs)** (Alegere dintr-o listă de furnizori servicii Internet (ISP)).
  - Dacă ați obținut deja informații de configurare de la furnizorul ISP dar nu ați primit un CD de configurare, executați clic pe **Set up my connection manually** (Configurare manuală a conexiunii).
  - Dacă aveți un CD de configurare, executați clic pe **Use the CD I got from an ISP** (Utilizare CD primit de la un furnizor ISP).
- 4 Executați clic pe **Next** (Următorul).
- Dacă ați selectat **Set up my connection manually** (Configurare manuală a conexiunii) în etapa 3, treceți la etapa 5. În caz contrar, urmați instrucțiunile de pe ecran pentru a finaliza configurarea.
-  **NOTĂ:** Dacă nu știți ce tip de conexiune să selectați, contactați furnizorul dumneavoastră ISP.
- 5 Executați clic pe opțiunea corespunzătoare în **How do you want to connect to the Internet?** (Cum doriți să vă conectați la internet?), și executați clic pe **Next** (Următorul).
- 6 Utilizați informațiile de configurare furnizate de ISP-ul dumneavoastră pentru a finaliza configurarea.

### Microsoft Windows Vista®

- 1 Salvați și închideți toate fișierele deschise și închideți toate programele deschise.
- 2 Faceți clic pe butonul Start Windows Vista  → **Control panel** (Panoul de control)
- 3 În **Network and Internet** (Rețea și internet), executați clic pe **Connect to the Internet** (Conectare la Internet).
- 4 În fereastra **Connect to the Internet** (Conectare la Internet), faceți clic fie pe **Broadband (PPPoE)** (Bandă largă) sau pe **Dial-up** (Linie comutată), în funcție de modul în care doriți să vă conectați:
  - Selectați **Broadband** (Bandă largă) dacă veți utiliza o tehnologie de conectare DSL, modem de satelit, modem de cablu TV sau wireless Bluetooth.
  - Selectați **Dial-up** dacă veți utiliza un modem dial-up sau ISDN.

 **NOTĂ:** Dacă nu știți ce tip de conexiune să selectați, executați clic pe **Help me choose** (Ajută-mă să aleg) sau contactați furnizorul dumneavoastră ISP.

- 5 Urmați instrucțiunile de pe ecran și utilizați informațiile de configurare furnizate de ISP-ul dumneavoastră pentru a finaliza configurarea.

## Transferul de informații la un calculator nou

### Sistem de operare Microsoft® Windows® XP

Windows XP vă pune la dispoziție o aplicație de asistare pentru transferul de fișiere și setări pentru a muta date de la un calculator sursă la un calculator nou.

Puteți să transferați datele la calculatorul nou printr-o conexiune de rețea sau serială sau puteți să le stocați pe suporturi de stocare detașabile, cum ar fi un CD care poate fi inscripționat, pentru transfer pe calculatorul nou.

 **NOTĂ:** Puteți să transferați informații de la un calculator vechi la unul nou prin conectarea directă a unui cablu serial la porturile intrare / ieșire (I/O) ale celor două calculatoare.

Pentru instrucțiuni privind configurarea unei conexiuni prin cablu direct între două calculatoare, consultați articolul nr. 305621 din Microsoft Knowledge Base (Baza de cunoștințe Microsoft), intitulat *How to Set Up a Direct Cable Connection Between Two Computers in Windows XP* (Cum se configurează o conexiune de cablu directă între două calculatoare în Windows XP). Este posibil ca aceste informații să nu fie disponibile în anumite țări.

Pentru transferul de informații la un calculator nou, trebuie să deschideți aplicația de asistare pentru transferul de fișiere și setări.

### Deschiderea aplicației de asistare pentru transferul de fișiere și setări cu ajutorul suportului de stocare Operating System (Sistem de operare)

 **NOTĂ:** Această procedură necesită suportul de stocare *Operating System* (Sistem de operare). Acest suport de stocare este opțional și este posibil să nu fie livrat împreună cu anumite calculatoare.

Pentru a pregăti un calculator nou pentru transferul de fișiere:

- 1 Deschideți programul Files and Settings Transfer Wizard (Aplicație de asistare a transferului de fișiere și setări): executați clic pe **Start** → **All Programs** (Toate programele) → **Accessories** (Accesorii) → **System Tools** (Instrumente de sistem) → **Files and Settings Transfer Wizard** (Aplicație de asistare a transferului de fișiere și setări).

- 2 Când apare ecranul de întâmpinare **Files and Settings Transfer Wizard** (Aplicație de asistare a transferului de fișiere și setări), executați clic pe **Next** (Următorul).
- 3 În ecranul **Which computer is this?** (Ce calculator este acesta?), executați clic pe **New Computer** (Calculator nou)→ **Next** (Următorul).
- 4 În ecranul **Do you have a Windows XP CD?** (Aveți un CD Windows XP?), executați clic pe **I will use the wizard from the Windows XP CD** (Voi utiliza aplicația de asistare de pe CD-ul Windows XP)→ **Next** (Următorul).
- 5 Când apare ecranul **Now go to your old computer** (Acum mergeți la calculatorul vechi), mergeți la calculatorul vechi sau sursă. *Nu* executați clic pe **Next** (Următorul) în acest moment.

Pentru a copia datele de la calculatorul vechi:

- 1 Pe calculatorul vechi, introduceți suportul de stocare *Operating System* (Sistem de operare) pentru Windows XP.
- 2 În ecranul **Welcome to Microsoft Windows XP** (Bun venit la Microsoft Windows XP) , executați clic pe **Perform additional tasks** (Efectuare activități suplimentare).
- 3 În **What do you want to do?** (Ce doriți să faceți?), executați clic pe **Transfer files and settings** (Transfer de fișiere și setări)→ **Next** (Următorul).
- 4 În ecranul **Which computer is this?** (Ce calculator este acesta?), executați clic pe **Old Computer** (Calculator vechi)→ **Next** (Următorul).
- 5 În ecranul **Select a transfer method** (Selectați o metodă de transfer), executați clic pe metoda de transfer preferată.
- 6 În ecranul **What do you want to transfer?** (Ce se transferă?) , selectați elementele pe care doriți să le transferați și executați clic pe **Next** (Următorul).

După ce informațiile au fost copiate, este afișat ecranul **Completing the Collection Phase** (Finalizarea fazei de colectare).

- 7 Executați clic pe **Finish** (Finalizare).

Pentru a transfera datele pe calculatorul nou:

- 1 Pe ecranul **Now go to your old computer** de pe calculatorul nou, faceți clic pe **Next**.
- 2 În ecranul **Where are the files and settings?** (Unde sunt fișierele și setările?), selectați metoda pe care o alegeți pentru transferul setărilor și fișierelor dumneavoastră și executați clic pe **Next** (Următorul).  
Aplicație de asistare citește fișierele și setările colectate și le aplică noului dumneavoastră calculator.  
Când toate setările și fișierele au fost aplicate, apare ecranul **Finished** (Terminat).
- 3 Executați clic pe **Finished** (Finalizat) și reporniți calculatorul nou.

### Executarea Expertului transfer fișiere și setări fără ajutorul suportului optic Operating System

Pentru rularea programului Files and Settings Transfer Wizard (Aplicație de asistare a transferului de fișiere și setări) fără suportul de stocare *Operating System* (Sistem de operare), trebuie să creați un disc de asistență care vă va permite crearea unui fișier imagine copie de siguranță pe suportul de stocare detașabil.

Pentru crearea unui disc cu aplicație de asistare, utilizați calculatorul nou cu Windows XP și parcurgeți următorii pași:

- 1 Deschideți programul Files and Settings Transfer Wizard (Aplicație de asistare a transferului de fișiere și setări): executați clic pe **Start** → **All Programs** (Toate programele) → **Accessories** (Accesorii) → **System Tools** (Instrumente de sistem) → **Files and Settings Transfer Wizard** (Aplicație de asistare a transferului de fișiere și setări).
- 2 Când apare ecranul de întâmpinare **Files and Settings Transfer Wizard** (Aplicație de asistare a transferului de fișiere și setări), executați clic pe **Next** (Următorul).
- 3 În ecranul **Which computer is this?** (Ce calculator este acesta?), executați clic pe **New Computer** (Calculator nou) → **Next** (Următorul).
- 4 În ecranul **Do you have a Windows XP CD?** (Aveți un CD Windows XP?), executați clic pe **I want to create a Wizard Disk in the following drive** (Doresc să creez un disc cu aplicația de asistare în următoarea unitate de stocare) → **Next** (Următorul).



- 5 Introduceți suportul de stocare detașabil, cum ar fi un CD care poate fi inscripționat, și executați clic pe **OK**.
- 6 Atunci când crearea discului este finalizată și este afișat mesajul *Now go to your old computer* (Acum mergeți la calculatorul vechi), *nu* executați clic pe **Next** (Următorul).
- 7 Mergeți la calculatorul vechi.

Pentru a copia datele de la calculatorul vechi:

- 1 Pe calculatorul vechi, introduceți discul aplicației de asistare și executați clic pe **Start**→ **Run** (Rulare).
- 2 În câmpul **Open** (Deschidere) din fereastra **Run** (Rulare), răsfoiți până la calea pentru **fastwiz** (de pe suportul de stocare detașabil corespunzător) și executați clic pe **OK**.
- 3 În ecranul de întâmpinare **Files and Settings Transfer Wizard** (Aplicație de asistare pentru transferul de fișiere și setări), executați clic pe **Next** (Următorul).
- 4 În ecranul **Which computer is this?** (Ce calculator este acesta?), executați clic pe **Old Computer** (Calculator vechi)→ **Next** (Următorul).
- 5 În ecranul **Select a transfer method** (Selectați o metodă de transfer), executați clic pe metoda de transfer preferată.
- 6 În ecranul **What do you want to transfer?** (Ce se transferă?), selectați elementele pe care doriți să le transferați și executați clic pe **Next** (Următorul).

După ce informațiile au fost copiate, este afișat ecranul **Completing the Collection Phase** (Finalizarea fazei de colectare).

- 7 Executați clic pe **Finish** (Finalizare).

Pentru a transfera datele pe calculatorul nou:

- 1 Pe ecranul **Now go to your old computer** de pe calculatorul nou, faceți clic pe **Next**.
- 2 În ecranul **Where are the files and settings?** (Unde sunt fișierele și setările?), selectați metoda pe care o alegeți pentru transferul setărilor și fișierelor dumneavoastră și executați clic pe **Next** (Următorul). Urmați instrucțiunile de pe ecran.

Aplicație de asistare citește fișierele și setările colectate și le aplică noului dumneavoastră calculator.

Când toate setările și fișierele au fost aplicate, apare ecranul **Finished** (Finalizat).

**3** Executați clic pe **Finished** (Finalizat) și reporniți calculatorul nou.

 **NOTĂ:** Pentru mai multe informații despre această procedură căutați, la adresa [support.dell.com](http://support.dell.com), documentul nr. 154781 (*What Are The Different Methods To Transfer Files From My Old Computer To My New Dell™ Computer Using the Microsoft® Windows® XP Operating System?*) (Care sunt metodele de transfer de fișiere de pe calculatorul meu vechi pe calculatorul Dell™ nou utilizând sistemul de operare Microsoft® Windows® XP?)

 **NOTĂ:** Este posibil ca accesul la documentul Dell™ Knowledge Base (Baza de cunoștințe Dell™) să nu poată fi disponibil în anumite țări.

## Microsoft Windows Vista®

- 1** În Windows Vista, executați clic pe butonul Start , apoi executați clic pe **Transfer files and settings** (Transfer fișiere și setări) → **Start Windows Easy Transfer** (Pornire transfer simplu Windows).
- 2** În caseta de dialog **User Account Control** (Control cont utilizator), executați clic pe **Continue** (Continuare).
- 3** Executați clic pe **Start a new transfer** (Pornire transfer nou) sau **Continue a transfer in progress** (Continuare transfer în curs).

Urmați instrucțiunile oferite pe ecran de asistentul Windows Easy Transfer.

# Specificații



**NOTĂ:** Ofertele pot fi diferite în funcție de regiune. Pentru mai multe informații cu privire la configurația calculatorului, faceți clic pe **Start** → **Help and Support** (Ajutor și asistență) și selectați opțiunea de vizualizare a informațiilor despre calculatorul dumneavoastră.

---

## Procesor

---

Tip procesor	Dell™ Vostro™ 1310, 1510 și 1710: <ul style="list-style-type: none"> <li>• Intel® Core™2 Duo (1,4–2,6 GHz)</li> <li>• Intel® Celeron® (1,8–2,0 GHz)</li> </ul>
Memorie cache de nivel 2	Vostro 1310, 1510 și 1710: <ul style="list-style-type: none"> <li>• 2 MB, 3 MB, 4MB sau 6 MB (Intel Core 2 Duo)</li> <li>• 1 MB (Intel Celeron)</li> </ul>
Frecvență magistrală principală de date	Vostro 1310, 1510 și 1710: <ul style="list-style-type: none"> <li>• 533 MHz sau 800 MHz</li> </ul>

---

## Informații sistem

---

Chipset	Vostro 1310, 1510 și 1710: <ul style="list-style-type: none"> <li>• Chipset Intel GM965 Express pentru grafică integrată</li> </ul>
Mărime magistrală de date	64 biți
Mărime magistrală DRAM	Vostro 1310, 1510 și 1710: <ul style="list-style-type: none"> <li>• Magistrală canal dublu 64 biți</li> </ul>
Mărime magistrală adresă procesor	32 biți
Flash EPROM	1 MB

---

## ExpressCard

---

**NOTĂ:** Slotul ExpressCard este proiectat doar pentru ExpressCard-uri. Acesta NU acceptă PC Card-uri.

Controler ExpressCard	integrat
-----------------------	----------

---

**ExpressCard (continuare)**

---

Conector ExpressCard	<ul style="list-style-type: none"><li>• Slot ExpressCard 54 mm (suportă ambele interfețe bazate pe USB și PCIe)</li></ul>
Carduri acceptate	ExpressCard/54 (54 mm) (2,126 țoli)
Dimensiune conector ExpressCard	54 mm (2,126 țoli)

---

**Cititor card memorie 8 în 1**

---

Controler card memorie 8 în 1	O2MICRO OZ129
Conector card memorie 8 în 1	Conector card combo 8 în 1
Carduri acceptate	<ul style="list-style-type: none"><li>• Secure Digital (SD)</li><li>• SDIO</li><li>• MultiMediaCard (MMC)</li><li>• Memory Stick</li><li>• Memory Stick Pro</li><li>• xD-Picture Card</li><li>• Hi Speed-SD</li><li>• Hi Density-SD</li></ul>

---

**Memorie**

---

Conector modul de memorie	Sloturi 2 DIMM
Capacitate modul de memorie	512 MB, 1 GB sau 2 GB
Tip memorie	DDR2 667 MHz
Memorie minimă	512 MB
Memorie maximă	4 GB

**NOTĂ:** Pentru a beneficia de capacitatea lungimii de bandă canal dublu, ambele sloturi de memorie trebuie ocupate.

**NOTĂ:** Memoria disponibilă afișată nu reflectă memoria maximă completă instalată deoarece o parte a memoriei este rezervată pentru fișierele de sistem.

---

## Porturi și conectori

---

Audio	conector microfon, conector căști stereo / difuzoare
IEEE 1394a	Conector 4 pini
Suport Mini-Card (sloturi de extensie interne)	Vostro 1310, 1510 și 1710: <ul style="list-style-type: none"><li>• un slot Mini-Card</li><li>• un slot Mini-Card dedicat pentru WLAN</li><li>• o carte fiică bazată pe USB cu tehnologie wireless Bluetooth® (Dell™ Wireless 360)</li></ul>
Adaptor de rețea	Port RJ-45
USB	Vostro 1310 și 1510: <ul style="list-style-type: none"><li>• patru porturi USB</li></ul> Vostro 1710: <ul style="list-style-type: none"><li>• șase porturi USB</li></ul>
Video	conector video VGA 15 pini

---

## Comunicații

---

Modem	suportă modem extern USB
Adaptor de rețea	Vostro 1310, 1510 și 1710: <ul style="list-style-type: none"><li>• 10/100/1000 Ethernet LAN pe placa de sistem</li></ul>
Wireless	suport intern pentru PCI-e Mini-Card WLAN și card cu tehnologie wireless Bluetooth V2.0

---

## Video

---

**NOTĂ:** Actualizări opționale pentru controlerul video sunt disponibile pentru calculatorul dumneavoastră cu condiția disponibilității în momentul achiziționării.

Tip video	Vostro 1310, 1510 și 1710 integrat: <ul style="list-style-type: none"><li>• integrat pe placa de sistem</li><li>• placă video distinctă</li></ul>
-----------	---

---

**Video (continuare)**

---

Controler video	Vostro 1310 și 1510 distinct: <ul style="list-style-type: none"><li>• NVIDIA GeForce 8400M GS, 64 bit</li></ul> Vostro 1710 distinct: <ul style="list-style-type: none"><li>• NVIDIA GeForce 8600M GS, 128 bit</li></ul>
Memorie video	Vostro 1310, 1510 și 1710 integrat: <ul style="list-style-type: none"><li>• până la 256 MB de memorie partajată</li></ul> Vostro 1310 distinct: <ul style="list-style-type: none"><li>• 128 MB</li></ul> Vostro 1510 distinct: <ul style="list-style-type: none"><li>• 256 MB</li></ul> Vostro 1710 distinct: <ul style="list-style-type: none"><li>• 256 MB</li></ul>
interfață LCD	LVDS

---

**Audio**

---

Tip audio	audio de înaltă definiție (HDA)
Codec audio	Realtek ALC268
Conversie stereo	24 de biți (analogic spre digital și digital spre analogic)
Interfețe:	
Internă	Azalia
Externă	conector intrare microfon, conector căști stereo/difuzoare
Difuzor	Vostro 1310: <ul style="list-style-type: none"><li>• un difuzor de 4 ohmi</li></ul> Vostro 1510 și 1710: <ul style="list-style-type: none"><li>• două boxe de 4 ohmi</li></ul>
Amplificator intern pentru difuzoare	2 W
Comenzi pentru volum	meniuri program, comenzi media

---

## Afișaj

---

Tip (TFT matrice activă)	<ul style="list-style-type: none"><li>• WXGA anti-reflexiv (Vostro 1310 și 1510)</li><li>• WXGA TrueLife (Vostro 1310)</li><li>• WXGA+ anti-reflexiv (Vostro 1510 și 1710)</li><li>• WXGA+ TrueLife (Vostro 1510)</li><li>• WUXGA TrueLife (Vostro 1510 și 1710)</li></ul>
--------------------------	--

### Dimensiuni:

#### Înălțime

Vostro 1310:

- 178,8 mm (7,03 țoli)

Vostro 1510:

- 208,9 mm (8,224 țoli)

Vostro 1710:

- 245,0 mm (9,64 țoli)

#### Lățime

Vostro 1310:

- 286 mm (11,26 țoli)

Vostro 1510:

- 333,1 mm (13,114 țoli)

Vostro 1710:

- 383,0 mm (15,0 țoli)

#### Diagonală

Vostro 1310:

- 339,5 mm (13,366 țoli)

Vostro 1510:

- 393,2 mm (15,48 țoli)

Vostro 1710:

- 431,71 mm (17,0 țoli)

### Rezoluții maxime:

WXGA 1280 x 800 (Vostro 1310 și 1510)

WXGA anti-reflexiv 1280 x 800 (Vostro 1510 și 1710)

WXGA cu TrueLife 1280 x 800 (Vostro 1310 și 1510)

WXGA+ anti-reflexiv 1440 x 900 (Vostro 1510 și 1710)

WXGA+ cu TrueLife 1440 x 900 (Vostro 1510 și 1710)

---

**Afișaj (continuare)**

---

WSXGA cu TrueLife	1680 x 1050 (Vostro 1510)
WUXGA cu TrueLife	1920 x 1200 (Vostro 1510 și 1710)
Rată de reîmprospătare	60 Hz
Unghi de funcționare	0° (închis) la 160°
Unghi de vizualizare orizontal	±40° (WXGA) ±40° (WXGA cu TrueLife)
Comenzi	Luminozitatea poate fi controlată cu ajutorul comenzilor rapide de pe tastatură.

---

**Tastatură**

---

Număr de taste	Vostro 1310 și 1510: <ul style="list-style-type: none"><li>• 84 (S.U.A./Canada); 85 (Europa); 88 (Japonia)</li></ul> Vostro 1710: <ul style="list-style-type: none"><li>• 105 (S.U.A./China); 106 (Europa/Brazilia); 109 (Japonia)</li></ul>
Configurație	QWERTY / AZERTY / Kanji
Dimensiuni:	
Standard	Dimensiune normală
Maximum	Vostro 1310 și 1510: <ul style="list-style-type: none"><li>• 283,1 mm x 118,9 mm x 5,2 mm (11,146 x 4,681 x 0,205 țoli)</li></ul> Vostro 1710: <ul style="list-style-type: none"><li>• 359,4 mm x 118,9 mm x 5,2 mm (14,15 x 4,681 x 0,205 țoli)</li></ul>



---

## Touch Pad

---

rezoluție poziție X / Y (mod  
tabletă grafică) 240 cpi

### Dimensiuni:

Lățime	Vostro 1310: <ul style="list-style-type: none"><li>• 63 mm (2,480 țoli)</li></ul> Vostro 1510 și 1710: <ul style="list-style-type: none"><li>• 73,7 mm (2,902 țoli)</li></ul>
Înălțime	Vostro 1310: <ul style="list-style-type: none"><li>• 37 mm (1,457 țoli)</li></ul> Vostro 1510 și 1710: <ul style="list-style-type: none"><li>• 43,1 mm (1,697 țoli)</li></ul>

---

## Baterie

---

Tip	Vostro 1310: <ul style="list-style-type: none"><li>• litiu ion „inteligent” 4 elemente</li><li>• litiu ion „inteligent” 6 elemente sau litiu polimer inteligent 6 elemente</li><li>• litiu ion „inteligent” 9 elemente</li></ul> Vostro 1510: <ul style="list-style-type: none"><li>• litiu ion „inteligent” 6 elemente sau litiu polimer inteligent 6 elemente</li><li>• litiu ion „inteligent” 9 elemente</li></ul> Vostro 1710: <ul style="list-style-type: none"><li>• litiu ion „inteligent” 6 elemente</li><li>• litiu ion „inteligent” 8 celule</li></ul>
-----	--

---

**Baterie (continuare)**

---

## Dimensiuni:

Adâncime	4 celule, 6 celule și 8 celule: <ul style="list-style-type: none"><li>• 50,3 mm (1,980 țoli)</li></ul> 9 celule: <ul style="list-style-type: none"><li>• 72 mm (2,835 țoli)</li></ul>
Înălțime	Vostro 1310: <ul style="list-style-type: none"><li>• 4 celule și 6 celule: 19,9 mm (0,783 țoli)</li><li>• 9 celule: 20,7 mm (0,815 țoli)</li></ul> Vostro 1510: <ul style="list-style-type: none"><li>• 6 celule: 19,9 mm (0,783 țoli)</li><li>• 9 celule: 20,7 mm (0,815 țoli)</li></ul> Vostro 1710 <ul style="list-style-type: none"><li>• 6 celule și 8 celule: 20,2 mm (0,795 țoli)</li></ul>
Lățime	Vostro 1310 și 1510: <ul style="list-style-type: none"><li>• 4 celule și 6 celule: 205 mm (8,071 țoli)</li><li>• 9 celule: 221,9 mm (8,736 țoli)</li></ul> Vostro 1710 <ul style="list-style-type: none"><li>• 6 celule și 8 celule: 271 mm (10,67 țoli)</li></ul>
Tensiune	14,8 V (4 celule) 11,1 V (6 celule și 9 celule)
Timp de funcționare	Timpul de funcționare a bateriei variază în funcție de condițiile de funcționare și poate fi redus în mod semnificativ în anumite condiții de consum mare de energie (consultați „Probleme de alimentare” la pagina 50).

---

**Transformator de c.a.**

---

Tensiune de alimentare	90–264 VCA (65 W și 90 W)
Curent absorbit (maxim)	1,5 A (65 W și 90 W)
Frecvență de alimentare	47–63 Hz (65 W și 90 W)
Curent de ieșire (65 W)	4,34 A (maxim la impuls de 4 secunde) 3,34 A (continuu)

---

**Transformator de c.a. (continuare)**

---

Curent de ieșire (90 W)	5,62 A (maxim la impuls de 4 secunde) 4,62 A (continuu)
-------------------------	--

**NOTĂ:** Pe un calculator Vostro 1710 care are o configurație video distinctă, trebuie să utilizați transformatorul 90 W c.a. care este livrat împreună cu calculatorul. Utilizarea transformatorului c.a. incorect va împiedica performanța optimă a sistemului și va produce o avertizare în BIOS.

Tensiune de ieșire nominală	19,5 VCC (65 W și 90 W)
-----------------------------	-------------------------

**Dimensiuni (65 W):**

Înălțime	27,8–28,6 mm (1,10–1,12 țoli)
Lățime	57,9 mm
Adâncime	137,2 mm (5,40 țoli)

**Dimensiuni (90 W):**

Înălțime	33,8–34,6 mm (1,34–1,36 țoli)
Lățime	60,9 mm (2,39 țoli)
Adâncime	153,4 mm (6,04 țoli)
Greutate (cu cabluri)	0,46 kg (1,01 lb)

Interval temperatură	de la 0° la 35° C (de la 32° la 95° F)
----------------------	--

---

**Date fizice**

---

Înălțime	Vostro 1310: <ul style="list-style-type: none"><li>• 23,8–37,2 mm (0,937–1,465 țoli)</li></ul>
	Vostro 1510: <ul style="list-style-type: none"><li>• 26,2–38 mm (1,031–1,496 țoli)</li></ul>
	Vostro 1710: <ul style="list-style-type: none"><li>• 29–40,5 mm (1,142–1,594 țoli)</li></ul>
Lățime	Vostro 1310: <ul style="list-style-type: none"><li>• 317 mm (12,480 țoli)</li></ul>
	Vostro 1510: <ul style="list-style-type: none"><li>• 357 mm (14,055 țoli)</li></ul>
	Vostro 1710: <ul style="list-style-type: none"><li>• 393 mm (15,472 țoli)</li></ul>

---

**Date fizice (continuare)**

---

Adâncime	Vostro 1310: <ul style="list-style-type: none"><li>• 243,2 mm (9,575 țoli)</li></ul> Vostro 1510: <ul style="list-style-type: none"><li>• 258 mm (10,157 țoli)</li></ul> Vostro 1710: <ul style="list-style-type: none"><li>• 286 mm (11,26 țoli)</li></ul>
Greutate	Vostro 1310: <ul style="list-style-type: none"><li>• minim 2,1 kg (4,630 lb) cu baterie cu 4 celule</li></ul> Vostro 1510: <ul style="list-style-type: none"><li>• minim 2,8 kg (6,173 lb) cu baterie cu 6 celule</li></ul> Vostro 1710: <ul style="list-style-type: none"><li>• minim 3,41 kg (7,51 lb) cu baterie cu 8 celule</li></ul>

---

**Specificații de mediu**

---

**Interval de temperatură:**

Funcționare de la 0° la 35° C (de la 32° la 95° F)

Depozitare de la -40° la 65° C (de la -40° la 149° F)

**Umiditate relativă (maximum):**

Funcționare de la 10% la 90% (fără condens)

Depozitare de la 5% la 95% (fără condens)

**Vibrație maximă (utilizarea unui spectru de vibrație aleatoriu care simulează mediul utilizatorului):**

Funcționare 0,66 GRMS

Depozitare 1,3 GRMS

Șoc maxim (măsurat cu unitatea hard disk în stare de funcționare și un impuls semi-sinusoidal de 2 ms pentru funcționare. Măsurat de asemenea cu unitatea hard disk în poziție de parcare a capului și un impuls semi-sinusoidal de 2 ms pentru stocare):

---

**Specificații de mediu (continuare)**

---

Funcționare	142 G
Depozitare	163 G

---

**Camera (Opțional)**

---

Rezoluție fixă	1,3 mega-pixeli
----------------	-----------------



# Depanarea

 **AVERTISMENT:** Pentru protecție împotriva probabilității de șoc electric, rănire cauzată de lamele în mișcare ale ventilatorului sau alte răni previzibile, deconectați întotdeauna computerul de la priza electrică înainte să deschideți capacul.

 **AVERTISMENT:** Înainte de a iniția orice procedură indicată în această secțiune, urmați instrucțiunile de siguranță livrate împreună cu calculatorul.

## Instrumente

### Ledurile de alimentare

Lumina bicoloră a butonului de alimentare localizată în partea frontală a calculatorului se aprinde și clipește sau rămâne continuă pentru a indica diferite stări:

- Dacă ledul de alimentare este stins, computerul este oprit sau nu este alimentat.
- Dacă lumina de alimentare este continuu albastră și computerul nu răspunde, asigurați-vă că afișajul este conectat și pornit.
- În cazul în care lumina clipește albastru, computerul este în mod de oprire temporară. Apăsați o tastă de pe tastatură, deplasați mouse-ul sau apăsați pe butonul de alimentare pentru a relua funcționarea normală. Dacă lumina de alimentare clipește galben, computerul primește alimentare electrică, un dispozitiv precum un modul de memorie sau placă grafică s-ar putea să funcționeze defectuos sau să fie instalat incorect.
- Dacă lumina de alimentare este continuu galbenă, s-ar putea să existe o problemă de alimentare sau o funcționare defectuoasă a unui dispozitiv intern.

### Coduri sonore

Computerul dumneavoastră ar putea emite o serie de sunete în timpul pornirii dacă monitorul nu poate afișa erori sau probleme. Această serie de sunete, numite cod sonor, identifică o problemă. Un cod sonor posibil constă în trei sunete scurte repetitive. Acest cod sonor vă arată o posibilă eroare a plăcii de bază întâmpinată de calculator.

În cazul în care computerul emite sunete la pornire:

- 1 Rețineți codul sonor.
- 2 Rulați Dell Diagnostics pentru a identifica o cauză mai gravă (consultați „Dell Diagnostics” la pagina 48).

Cod (sunete scurte repetitive)	Descriere	Remediu sugerat
1	Eroare sumă de verificare BIOS. Eroare posibilă placă de bază.	Contactați Dell.
2	Niciun modul de memorie detectat	<ol style="list-style-type: none"><li>1 Dacă aveți instalate două sau mai multe module de memorie, scoateți modulele, reinstalați un modul (consultați <i>Manualul de întreținere</i> la <a href="http://support.dell.com">support.dell.com</a>) și reporniți computerul. În cazul în care computerul pornește în mod normal, reinstalați un modul suplimentar. Continuați până când ați identificat un modul defect sau ați reinstalat modulele fără eroare.</li><li>2 Dacă este disponibilă, instalați o memorie bună de același tip în computerul dumneavoastră, consultați <i>Manualul de service</i> la adresa <a href="http://support.dell.com">support.dell.com</a>.</li><li>3 Dacă problema persistă, contactați Dell.</li></ol>
3	Eroare posibilă a plăcii de sistem	Contactați Dell.
4	Eroare citire / scriere RAM	<ol style="list-style-type: none"><li>1 Asigurați-vă că nu există nicio cerință de plasare modul de memorie / conector de memorie special (consultați <i>Manualul de întreținere</i> la <a href="http://support.dell.com">support.dell.com</a>).</li><li>2 Verificați dacă modulele de memorie pe care le instalați sunt compatibile cu computerul dumneavoastră (consultați <i>Manualul de întreținere</i> la <a href="http://support.dell.com">support.dell.com</a>).</li><li>3 Dacă problema persistă, contactați Dell.</li></ol>



Cod (sunete scurte repetitive)	Descriere	Remediu sugerat
5	Eroare ceas de timp real. Eroare posibilă la baterie sau la placa de bază.	<p><b>1</b> Înlocuiți bateria (consultați <i>Manualul de întreținere</i> la <a href="http://support.dell.com">support.dell.com</a>).</p> <p><b>2</b> Dacă problema persistă, contactați Dell.</p>
6	Eroare test BIOS video	Contactați Dell.
7	Eroare test memorie cache CPU	Contactați Dell.

## Mesaje de eroare

 **AVERTISMENT:** Înainte de a iniția orice procedură indicată în această secțiune, urmați instrucțiunile de siguranță livrate împreună cu calculatorul.

Dacă mesajul de eroare nu apare în listă, consultați documentația pentru sistemul de operare sau programul care era executat atunci când a apărut mesajul.

**AUXILIARY DEVICE FAILURE (EROARE DISPOZITIV AUXILIAR)** — Touch pad-ul sau mouse-ul extern s-ar putea să fie defecte. Pentru un mouse extern, verificați conexiunea cablului. Activați opțiunea **Pointing Device** (Dispozitiv de indicare) din programul de configurare sistem. Consultați *Manualul de întreținere* la [support.dell.com](http://support.dell.com) pentru mai multe informații. Dacă problema persistă, contactați Dell (consultați „Cum se poate contacta Dell” la pagina 75).

**BAD COMMAND OR FILE NAME (COMANDĂ SAU NUME FIȘIER GREȘIT)** — Asigurați-vă că ați scris comanda corect, ați pus spații la locul potrivit și ați utilizat numele de cale corect.

**CACHE DISABLED DUE TO FAILURE (MEMORIE CACHE DEZACTIVATĂ DIN CAUZA UNEI ERORI)** — Eroare memorie cache principală din interiorul microprocesorului. Contactați Dell (consultați „Cum se poate contacta Dell” la pagina 75).

**CD DRIVE CONTROLLER FAILURE (EROARE CONTROLER UNITATE CD)** — Unitatea CD nu răspunde la comenzi de la computer.

**DATA ERROR (EROARE DATE)** — Unitatea hard disk nu poate citi datele.

**DECREASING AVAILABLE MEMORY (REDUCEREA MEMORIEI DISPONIBILE) —**

Unul sau mai multe module de memorie s-ar putea să fie defecte sau fixate incorect. Reinstalați modulele de memorie și, dacă este necesar, înlocuiți-le. Consultați Manualul de întreținere la [support.dell.com](http://support.dell.com) pentru mai multe informații.

**DISK C: FAILED INITIALIZATION (DISC C: ÎNIIȚIALIZARE EȘUATĂ) —** Unitatea hard disk a eșuat la inițializare. Executați testele pentru unitatea hard disk din Dell Diagnostics (consultați „Dell Diagnostics” la pagina 48).

**DRIVE NOT READY (UNITATE NEPREGĂTITĂ) —** Operația necesită o unitate hard disk în bay înainte de a putea continua. Instalați o unitate hard disk în bay-ul pentru unitatea hard disk. Consultați Manualul de întreținere la [support.dell.com](http://support.dell.com) pentru mai multe informații.

**ERROR READING PCMCIA CARD (EROARE LA CITIRE CARD PCMCIA) —** computerul nu poate identifica ExpressCard. Reintroduceți cardul sau încercați alt card. Consultați Manualul de întreținere la [support.dell.com](http://support.dell.com) pentru mai multe informații.

**EXTENDED MEMORY SIZE HAS CHANGED (MĂRIMEA MEMORIEI EXTINSE S-A SCHIMBAT) —** Capacitatea de memorie înregistrată în memoria nevolatilă (NVRAM) nu corespunde cu memoria instalată în computer. Reporniți computerul. Dacă eroarea apare din nou, contactați Dell (consultați „Cum se poate contacta Dell” la pagina 75).

**THE FILE BEING COPIED IS TOO LARGE FOR THE DESTINATION DRIVE (FIȘIERUL COPIAT ESTE PEA MARE PENTRU UNITATEA DE DESTINAȚIE) —** Fișierul pe care încercați să-l copiați este prea mare pentru a încăpea de disc, sau discul este plin. Încercați să copiați fișierul pe un disc diferit sau utilizați un disc de capacitate mai mare.

**A FILENAME CANNOT CONTAIN ANY OF THE FOLLOWING CHARACTERS: \ / : \* ? “ < > | (UN NUME DE FIȘIER NU POATE CONȚINE NICIUNUL DINTRE URMĂTOARELE CARACTERE: \ / : \* ? “ < > |) —** Nu utilizați aceste caractere în numele de fișiere.

**GATE A20 FAILURE (EROARE LA POARTA A20) —** S-ar putea ca un modul de memorie să fie desprins. Reinstalați modulele de memorie și, dacă este necesar, înlocuiți-le. Consultați Manualul de întreținere la [support.dell.com](http://support.dell.com) pentru mai multe informații.

**GENERAL FAILURE (EROARE GENERALĂ) —** Sistemul de operare este incapabil să efectueze comanda. Mesajul este de obicei urmat de informații specifice—de exemplu, *Printer out of paper* (Lipsă hârtie la imprimantă). Luați măsurile adecvate.

**HARD-DISK DRIVE CONFIGURATION ERROR (EROARE CONFIGURAȚIE UNITATE HARD DISK)** — computerul nu poate identifica tipul de unitate. Opriți computerul, scoateți unitatea hard disk (consultați *Manualul de întreținere la support.dell.com*) și porniți computerul de pe un CD. Apoi opriți calculatorul, reinstalați hard disk-ul și reporniți calculatorul. Executați testele Hard Disk Drive din Dell Diagnostics (consultați „Dell Diagnostics” la pagina 48).

**HARD-DISK DRIVE CONTROLLER FAILURE 0 (EROARE 0 CONTROLER UNITATE HARD DISK)** — Unitatea CD nu răspunde la comenzi de la computer. Opriți calculatorul, scoateți unitatea hard disk (consultați *Manualul de întreținere la support.dell.com*) și inițializați calculatorul de pe un CD. Apoi opriți calculatorul, reinstalați hard disk-ul și reporniți calculatorul. Dacă problema persistă, încercați altă unitate. Executați testele Hard Disk Drive din Dell Diagnostics (consultați „Dell Diagnostics” la pagina 48).

**HARD-DISK DRIVE FAILURE (EROARE UNITATE HARD DISK)** — Unitatea CD nu răspunde la comenzi de la computer. Închideți calculatorul, scoateți unitatea hard disk (consultați *Manualul de întreținere la support.dell.com*) și inițializați calculatorul de pe un CD. Apoi opriți calculatorul, reinstalați hard disk-ul și reporniți calculatorul. Dacă problema persistă, încercați altă unitate. Executați testele Hard Disk Drive din Dell Diagnostics (consultați „Dell Diagnostics” la pagina 48).

**HARD-DISK DRIVE READ FAILURE (EROARE LA CITIRE UNITATE HARD DISK)** — Unitatea hard disk ar putea fi defectă. Închideți calculatorul, scoateți unitatea hard disk (consultați *Manualul de întreținere la support.dell.com*) și inițializați calculatorul de pe un CD. Apoi opriți calculatorul, reinstalați hard disk-ul și reporniți calculatorul. Dacă problema persistă, încercați altă unitate. Executați testele Hard Disk Drive din Dell Diagnostics (consultați „Dell Diagnostics” la pagina 48).

**INSERT BOOTABLE MEDIA (INTRODUCEȚI UN SUPTOR CARE POATE FI FOLOSIT PENTRU INIȚIALIZARE)** — Sistemul de operare încearcă să pornească de pe un suport care nu poate fi folosit pentru inițializare, cum ar fi o dischetă sau un CD. Introduceți un suport care poate fi folosit pentru inițializare.

**INVALID CONFIGURATION INFORMATION- PLEASE RUN SYSTEM SETUP PROGRAM (INFORMAȚII CONFIGURAȚIE INCORECTE - VĂ RUGĂM SĂ EXECUTAȚI PROGRAMUL DE CONFIGURARE SISTEM)** — Informațiile de configurație sistem nu corespund cu configurația hardware. Mesajul apare cel mai probabil după ce se instalează un modul de memorie. Corectați opțiunile adecvate în programul de configurare sistem. Consultați *Manualul de service* la adresa [support.dell.com](http://support.dell.com) pentru mai multe informații.

**KEYBOARD CLOCK LINE FAILURE (EROARE LINIE CEAS TASTATURĂ) —**

Pentru tastaturi externe, verificați conexiunea cablului. Executați testul Keyboard Controller din Dell Diagnostics (consultați „Dell Diagnostics” la pagina 48).

**KEYBOARD CONTROLLER FAILURE (EROARE CONTROLER TASTATURĂ) —**

Pentru tastaturi externe, verificați conexiunea cablului. Reporniți computerul și evitați să atingeți tastatura sau mouse-ul în timpul rutinei de inițializare. Executați testul Keyboard Controller din Dell Diagnostics (consultați „Dell Diagnostics” la pagina 48).

**KEYBOARD DATA LINE FAILURE (EROARE LINIE DATE TASTATURĂ) —** Pentru tastaturi externe, verificați conexiunea cablului. Executați testul Keyboard Controller din Dell Diagnostics (consultați „Dell Diagnostics” la pagina 48).

**KEYBOARD STUCK KEY FAILURE (EROARE TASTĂ BLOCATĂ TASTATURĂ) —**

Pentru tastaturi sau keypad-uri externe, verificați conexiunea cablului. Reporniți computerul și evitați să atingeți tastatura sau mouse-ul în timpul rutinei de inițializare. Executați testul Stuck Key din Dell Diagnostics (consultați „Dell Diagnostics” la pagina 48).

**LICENSED CONTENT IS NOT ACCESSIBLE IN MEDIADIRECT (CONȚINUTUL SUB LICENȚĂ NU ESTE ACCESIBIL ÎN MEDIADIRECT) —** Dell™ MediaDirect™ nu poate verifica restricțiile de Administrare a drepturilor digitale (DRM) pentru fișier, astfel încât fișierul nu poate fi redat.

**MEMORY ADDRESS LINE FAILURE AT ADDRESS, READ VALUE EXPECTING VALUE (EROARE LINIE ADRESĂ MEMORIE LA ADRESA, VALOARE CITITĂ VALOARE AȘTEPTATĂ) —** Un modul de memorie s-ar putea să fie defect sau fixat incorect. Reinstalați modulele de memorie și, dacă este necesar, înlocuiți-le. Consultați Manualul de service la adresa [support.dell.com](http://support.dell.com) pentru mai multe informații.

**MEMORY ALLOCATION ERROR (EROARE ALOCARE MEMORIE) —** Software-ul pe care încercați să-l executați este în conflict cu sistemul de operare, alt program sau un utilitar. Opriți computerul, așteptați 30 de secunde și apoi reporniți-l. Încercați să executați programul din nou. Dacă mesajul de eroare apare în continuare, consultați documentația software-ului.

**MEMORY DATA LINE FAILURE AT ADDRESS, READ VALUE EXPECTING VALUE (EROARE LINIE DATE MEMORIE LA ADRESA, VALOARE CITITĂ VALOARE AȘTEPTATĂ) —** Un modul de memorie s-ar putea să fie defect sau fixat incorect. Reinstalați modulele de memorie și, dacă este necesar, înlocuiți-le. Consultați Manualul de service la adresa [support.dell.com](http://support.dell.com) pentru mai multe informații.

**MEMORY DOUBLE WORD LOGIC FAILURE AT ADDRESS, READ VALUE EXPECTING VALUE (EROARE LOGICĂ CUVÂNT DUBLU MEMORIE LA ADRESĂ, VALOARE CITITĂ VALOARE AȘTEPTATĂ)** — Un modul de memorie s-ar putea să fie defect sau fixat incorect. Reinstalați modulele de memorie și, dacă este necesar, înlocuiți-le. Consultați Manualul de service la adresa [support.dell.com](http://support.dell.com) pentru mai multe informații.

**MEMORY ODD/EVEN LOGIC FAILURE AT ADDRESS, READ VALUE EXPECTING VALUE (EROARE LOGICĂ PAR / IMPAR MEMORIE LA ADRESĂ, VALOARE CITITĂ VALOARE AȘTEPTATĂ)** — Un modul de memorie s-ar putea să fie defect sau fixat incorect. Reinstalați modulele de memorie și, dacă este necesar, înlocuiți-le. Consultați Manualul de service la adresa [support.dell.com](http://support.dell.com) pentru mai multe informații.

**MEMORY WRITE/READ FAILURE AT ADDRESS, READ VALUE EXPECTING VALUE (EROARE CITIRE / SCRIERE MEMORIE LA ADRESA, VALOARE CITITĂ VALOARE AȘTEPTATĂ)** — Un modul de memorie s-ar putea să fie defect sau fixat incorect. Reinstalați modulele de memorie și, dacă este necesar, înlocuiți-le. Consultați Manualul de service la adresa [support.dell.com](http://support.dell.com) pentru mai multe informații.

**NO BOOT DEVICE AVAILABLE (NICIUN DISPOZITIV DE PORNIRE DISPONIBIL)** — computerul nu poate găsi unitatea hard disk. Dacă unitatea hard disk este dispozitivul de pornire, asigurați-vă că unitatea este instalată, fixată corect și partiționată ca dispozitiv de pornire.

**NO BOOT SECTOR ON HARD DRIVE (NICIUN SECTOR DE PORNIRE PE UNITATEA HARD DISK)** — Sistemul de operare ar putea fi corupt. Contactați Dell (consultați „Cum se poate contacta Dell” la pagina 75).

**NO TIMER TICK INTERRUPT (LIPSĂ ÎNTRERUPERE CONTOR CRONOMETRU)** — Este posibil ca un circuit integrat de pe placa de sistem să funcționeze defectuos. Executați testele System Set din Dell Diagnostics (consultați „Dell Diagnostics” la pagina 48).

**NOT ENOUGH MEMORY OR RESOURCES. (MEMORIE SAU RESURSE INSUFICIENTE.) EXIT SOME PROGRAMS AND TRY AGAIN (MEMORIE SAU RESURSE INSUFICIENTE. ÎNCHIDEȚI UNELE PROGRAME ȘI ÎNCERCAȚI DIN NOU)** — Aveți prea multe programe deschise. Închideți toate ferestrele și deschideți programul pe care doriți să-l utilizați.

**OPERATING SYSTEM NOT FOUND (SISTEMUL DE OPERARE NU ESTE GĂSIT)** — Reinstalați hard disk-ul (consultați Manualul de service la [support.dell.com](http://support.dell.com)). Dacă problema persistă, contactați Dell (consultați „Dell Diagnostics” la pagina 48).

**OPTIONAL ROM BAD CHECKSUM (SUMĂ DE VERIFICARE GREȘITĂ ROM OPȚIONAL)** — Eroare ROM opțional. Contactați Dell (consultați „Dell Diagnostics” la pagina 48).

**A REQUIRED .DLL FILE WAS NOT FOUND (UN FIȘIER .DLL NECESAR NU A FOST GĂSIT)** — Din programul pe care încercați să-l deschideți lipsește un fișier esențial. Eliminați și apoi reinstalați programul.

*Windows XP:*

- 1 Faceți clic pe **Start**→ **Control Panel** (Panou de control)→ **Add or Remove Programs** (Adăugare sau eliminare programe)→ **Programs and Features** (Programe și caracteristici).
- 2 Selectați programul pe care doriți să-l eliminați.
- 3 Faceți clic pe **Uninstall** (Dezinstalare).
- 4 Consultați documentația programului pentru instrucțiuni de instalare.

*Windows Vista:*

- 1 Faceți clic pe butonul Start Windows Vista → **Control Panel**→ **Programs**→ **Programs and Features**.
- 2 Selectați programul pe care doriți să-l eliminați.
- 3 Faceți clic pe **Uninstall**.
- 4 Consultați documentația programului pentru instrucțiuni de instalare.

**SECTOR NOT FOUND (SECTOR NEGĂSIT)** — Sistemul de operare nu poate localiza un sector pe unitatea hard disk. S-ar putea să aveți un sector defect sau FAT corupt pe unitatea hard disk. Executați utilitarul de verificare erori Windows pentru a verifica structura fișierelor pe unitatea hard disk. Consultați Asistență și suport Windows pentru instrucțiuni (faceți clic pe **Start**→ **Help and Support** (Ajutor și asistență)). Dacă un număr mare de sectoare sunt defecte, realizați o copie de siguranță a datelor (dacă este posibil) și apoi reformatati unitatea hard disk.

**SEEK ERROR (EROARE CĂUTARE)** — Sistemul de operare nu poate găsi o pistă specifică pe unitatea hard disk.

**SHUTDOWN FAILURE (EROARE ÎNCHIDERE)** — Este posibil ca un circuit integrat de pe placa de sistem să funcționeze defectuos. Executați testele System Set din Dell Diagnostics (consultați „Dell Diagnostics” la pagina 48).

**TIME-OF-DAY CLOCK LOST POWER (ALIMENTARE PIERDUTĂ CEAS ORĂ LOCALĂ)** — Setările de configurare sistem sunt corupte. Conectați computerul la o priză electrică pentru a încărca bateria. Dacă problema persistă, încercați să restabiliți datele prin intrarea în programul de configurare sistem, apoi părăsiți imediat programul (consultați Manualul de întreținere la [support.dell.com](http://support.dell.com)). Dacă mesajul reappear, contactați Dell (consultați „Cum se poate contacta Dell” la pagina 75).

**TIME-OF-DAY CLOCK STOPPED (CEAS ORĂ LOCALĂ OPRIT)** — Bateria de rezervă care acceptă setările configurației sistemului ar putea necesita reîncărcare. Conectați computerul la o priză electrică pentru a încărca bateria. Dacă problema persistă, contactați Dell (consultați „Cum se poate contacta Dell” la pagina 75).

**TIME-OF-DAY NOT SET—PLEASE RUN THE SYSTEM SETUP PROGRAM (ORĂ LOCALĂ NESETATĂ – EXECUTAȚI PROGRAMUL DE CONFIGURARE SISTEM)** — Ora sau data stocată în programul de configurare sistem nu corespunde cu ceasul sistemului. Corectați setările pentru opțiunile **Date** (Dată) și **Time** (Oră). Consultați Manualul de întreținere la [support.dell.com](http://support.dell.com) pentru mai multe informații.

**TIMER CHIP COUNTER 2 FAILED (EROARE CONTOR 2 CIRCUIT INTERGRAT)** — Este posibil ca un circuit integrat de pe placa de sistem să funcționeze defectuos. Executați testele System Set din Dell Diagnostics (consultați „Dell Diagnostics” la pagina 48).

**UNEXPECTED INTERRUPT IN PROTECTED MODE (ÎNTRERUPERE NEAȘTEPTATĂ ÎN MOD PROTEJAT)** — Controlerul tastaturii s-ar putea să funcționeze defectuos sau un modul de memorie ar putea fi desprins. Executați testele System Memory și testul Keyboard Controller din Dell Diagnostics (consultați „Dell Diagnostics” la pagina 48).

**X:\ IS NOT ACCESSIBLE. THE DEVICE IS NOT READY (LITERĂ UNITATE:\ NU ESTE ACCESIBILĂ. DISPOZITIVUL NU ESTE PREGĂTIT)** — Introduceți un disc în unitate și încercați din nou.

**WARNING: BATTERY IS CRITICALLY LOW (AVERTIZARE: BATERIA ESTE EXTREM DE SCĂZUTĂ)** — Bateria rămâne fără curent. Înlocuiți bateria sau conectați computerul la o priză electrică; activați hibernate mode (mod hibernare) sau închideți computerul.

## Dell Diagnostics

 **AVERTISMENT:** Înainte de a iniția orice procedură indicată în această secțiune, urmați instrucțiunile de siguranță livrate împreună cu calculatorul.

### Când se utilizează Dell Diagnostics

Dacă întâmpinați o problemă cu computerul, efectuați verificările din Blocări și probleme de software (consultați „Blocări și probleme de software” la pagina 52) și executați Dell Diagnostics înainte să contactați Dell pentru asistență tehnică.

Este recomandat să imprimați aceste proceduri înainte să începeți.

 **ANUNȚ:** Dell Diagnostics funcționează numai pe computeare Dell.

 **NOTĂ:** Suportul *Drivers and Utilities* (Driveri și utilitare) este opțional și s-ar putea să nu fie livrat împreună cu calculatorul.

Consultați *Manualul de întreținere* la [support.dell.com](http://support.dell.com) pentru a revizui informațiile referitoare la configurația computerului și asigurați-vă că dispozitivul pe care doriți să-l testați este afișat în programul de configurare sistem și este activ. Porniți Dell Diagnostics de pe unitatea hard disk sau de pe suportul optic *Drivers and Utilities*.

### Pornirea Dell Diagnostics de pe unitatea de hard disc

 **NOTĂ:** În cazul în care computerul nu poate afișa o imagine pe ecran, consultați „Cum se poate contacta Dell” la pagina 75.

- 1 Asigurați-vă de conectarea computerului la o priză electrică care se știe că funcționează corect.
- 2 Porniți (sau reporniți) calculatorul dumneavoastră.
- 3 Când apare logo-ul DELL™, apăsați imediat <F12>. Selectați **Diagnostics** (Diagnosticare) din meniul de pornire și apăsați <Enter>.

 **NOTĂ:** Dacă așteptați prea mult și apare deja logo-ul sistemului de operare, continuați să așteptați până când este afișat desktopul Microsoft® Windows® și apoi opriți calculatorul și încercați din nou.

 **NOTĂ:** Dacă observați un mesaj care afirmă că nu a fost găsită nicio partiție pentru utilitarul de diagnosticare, executați Dell Diagnostics de pe suportul de stocare *Drivers and Utilities* (Driveri și utilitare).

- 4 Apăsați orice tastă pentru a porni Dell Diagnostics de pe partiția pentru utilitarul de diagnosticare aflată pe unitatea hard disc și urmați instrucțiunile de pe ecran.



## Pornirea Dell Diagnostics de pe suportul optic *Drivers and Utilities*

1 Introduceți suportul de stocare *Drivers and Utilities* (Driverere și utilitare).

2 Opriți și reporniți calculatorul.

Când apare logo-ul DELL, apăsați imediat <F12>.



**NOTĂ:** Dacă așteptați prea mult și apare deja logo-ul sistemului de operare, continuați să așteptați până când este afișat desktopul Microsoft® Windows®, apoi opriți calculatorul și încercați din nou.



**NOTĂ:** Următorii pași schimbă secvența de pornire doar pentru data următoare. La următoarea pornire, calculatorul pornește conform dispozitivelor specificate în programul de configurare a sistemului.

3 Când apare lista cu dispozitive de pornire, evidențiați **CD/DVD/CD-RW** și apăsați <Enter>.

4 Selectați opțiunea **Boot from CD-ROM** (Pornire de pe CD-ROM) din meniul care apare și apăsați <Enter>.

5 Tastați 1 pentru a porni meniul CD și apăsați <Enter> pentru a continua.

6 Selectați **Run the 32 Bit Dell Diagnostics** (Executare Dell Diagnostics pe 32 de biți) din lista numerotată. Dacă sunt listate versiuni multiple, selectați versiunea adecvată pentru calculatorul dumneavoastră.

7 Când apare **Main Menu** (Meniu principal) Dell Diagnostics, selectați testul pe care doriți să-l executați și urmați instrucțiunile de pe ecran.

## Rezolvarea problemelor

Urmați aceste sfaturi atunci când depanați computerul dumneavoastră:

- Dacă ați adăugat sau ați scos o piesă înainte ca problema să apară, revizuiți procedurile de instalare și asigurați-vă că piesa este instalată corect (consultați *Manualul de întreținere* la [support.dell.com](http://support.dell.com)).
- Dacă un dispozitiv nu funcționează, asigurați-vă că dispozitivul este conectat în mod corespunzător.
- Dacă un mesaj de eroare apare pe ecran, notați mesajul cu exactitate. Acest mesaj poate ajuta personalul de asistență să diagnosticheze și să rezolve problema (-ele).
- Dacă în program apare un mesaj de eroare, consultați documentația programului.



**NOTĂ:** Procedurile din acest document au fost redactate pentru vizualizarea implicită Windows, prin urmare s-ar putea să nu fie aplicabile dacă setați computerul dumneavoastră Dell la vizualizarea Windows Classic.

## Probleme de alimentare



**AVERTISMENT:** Înainte de a iniția orice procedură indicată în această secțiune, urmați instrucțiunile de siguranță livrate împreună cu calculatorul.

**DACĂ LUMINA DE ALIMENTARE ESTE STINSĂ** — Computerul este fie oprit fie nu primește alimentare.

- Introduceți din nou cablul de alimentare în conectorul de alimentare de pe partea posterioară a computerului și în priza electrică.
- Evitați cablurile de alimentare multiplă, prelungitoarele de alimentare și alte dispozitive de protecție a alimentării pentru a verifica pornirea corectă a computerului.
- Asigurați-vă că toate cablurile de alimentare multiplă care sunt utilizate sunt introduse într-o priză electrică și sunt pornite.
- Asigurați-vă că priza electrică funcționează testând-o cu alt dispozitiv, cum ar fi o lampă.
- Asigurați-vă de conectarea strânsă a cablului de alimentare și a cablului de pe panoul frontal la placa de sistem (consultați *Manualul de întreținere* la [support.dell.com](http://support.dell.com)).

**DACĂ LUMINA DE ALIMENTARE ESTE ALBASTRĂ ȘI CALCULATORUL NU RĂSPUNDE** —

- Asigurați-vă că afișajul este conectat și pornit.
- Dacă afișajul este conectat și pornit, consultați „Coduri sonore” la pagina 39.

**DACĂ LUMINA DE ALIMENTARE ESTE ALBASTRĂ ȘI LUMINEAZĂ**

**INTERMITENT** — Calculatorul este în modul standby. Apăsăți o tastă de pe tastatură, deplasați mouse-ul sau apăsați pe butonul de alimentare pentru a relua funcționarea normală.

**DACĂ LEDUL DE ALIMENTARE LUMINEAZĂ GALBEN INTERMITENT** —

computerul primește alimentare electrică, un dispozitiv s-ar putea să funcționeze defectuos sau să fie instalat incorect.

- Scoateți și apoi reinstalați modulele de memorie (consultați *Manualul de întreținere* la [support.dell.com](http://support.dell.com)).
- Scoateți și apoi reinstalați toate cardurile de extensie, inclusiv plăcile grafice (consultați *Manualul de întreținere* la [support.dell.com](http://support.dell.com)).

**DACĂ LUMINA DE ALIMENTARE ESTE CONTINUU GALBENĂ** — Există o problemă de alimentare, un dispozitiv s-ar putea să funcționeze defectuos sau să fie instalat incorect.

- Asigurați-vă de conectarea strânsă a cablului de alimentare al procesorului pe conectorul de alimentare al plăcii de sistem (consultați *Manualul de întreținere* la **support.dell.com**).
- Asigurați-vă de conectarea strânsă a cablului de alimentare și a cablului de pe panoul frontal pe conectorul plăcii de sistem (consultați *Manualul de întreținere* la **support.dell.com**).

**ELIMINAȚI INTERFERENȚA** — Unele cauze posibile de interferență sunt:

- Cablurile prelungitoare de alimentare, tastatură și mouse
- Prea multe dispozitive conectate la același cablu de alimentare multiplă
- Mai multe cabluri de alimentare multiplă conectate la aceeași priză electrică

## Problemele de memorie

 **AVERTISMENT:** Înainte de a iniția orice procedură indicată în această secțiune, urmați instrucțiunile de siguranță livrate împreună cu calculatorul.

**DACĂ PRIMIȚI UN MESAJ DE MEMORIE INSUFICIENTĂ** —

- Salvați și închideți toate fișierele deschise și ieșiți din toate programele deschise pe care nu le utilizați pentru a vedea dacă aceasta rezolvă problema.
- Consultați documentația software-ului pentru cerințele minime de memorie. Dacă este necesar, instalați memorie suplimentară (consultați *Manualul de întreținere* la **support.dell.com**).
- Reinstalați modulele de memorie (consultați *Manualul de întreținere* la **support.dell.com**) pentru a vă asigura de comunicarea corectă a computerului cu memoria.
- Executați Dell Diagnostics (consultați „Dell Diagnostics” la pagina 48).

**DACĂ ÎNTÂMPINAȚI ALTE PROBLEME DE MEMORIE** —

- Reinstalați modulele de memorie (consultați *Manualul de întreținere* la **support.dell.com**) pentru a vă asigura de comunicarea corectă a computerului cu memoria.
- Asigurați-vă că urmați instrucțiunile de instalare a memoriei (consultați *Manualul de întreținere* la **support.dell.com**).

- Asigurați-vă că memoria pe care o utilizați este acceptată de computerul dumneavoastră. Pentru mai multe informații despre tipul de memorie acceptată de calculatorul dumneavoastră, consultați „Memorie” la pagina 28.
- Executați Dell Diagnostics (consultați „Dell Diagnostics” la pagina 48).

## Blocări și probleme de software



**AVERTISMENT:** Înainte de a iniția orice procedură indicată în această secțiune, urmați instrucțiunile de siguranță livrate împreună cu calculatorul.

### Computerul nu pornește

**ASIGURAȚI-VĂ DE CONECTAREA STRĂNSĂ A CABLULUI DE ALIMENTARE LA COMPUTER ȘI LA PRIZA ELECTRICĂ**

### Computerul nu mai răspunde



**ANUNȚ:** S-ar putea să pierdeți date dacă nu reușiți să efectuați o închidere a sistemului de operare.

**OPRIȚI COMPUTERUL** — Dacă nu reușiți să obțineți un răspuns prin apăsarea unei taste pe tastatură sau prin deplasarea mouse-ului, apăsați și mențineți butonul de alimentare pentru cel puțin 8 până la 10 secunde (până când computerul se oprește), și apoi reporniți computerul.

### Un program nu mai răspunde

**ÎNCHIDEȚI PROGRAMUL** —

- 1 Apăsați pe <Ctrl> <Shift> <Esc> simultan pentru a accesa Managerul de activități.
- 2 Faceți clic pe fila **Applications** (Aplicații).
- 3 Faceți clic pentru a selecta programul care nu mai răspunde.
- 4 Faceți clic pe **End Task** (Închidere activitate).

### Un program se blochează în mod repetat



**NOTĂ:** Cele mai multe software-uri includ instrucțiuni de instalare în documentația lor sau pe o dischetă, un CD sau DVD.

**VERIFICAȚI DOCUMENTAȚIA SOFTWARE** — Dacă este necesar, dezinstalați și apoi reinstalați programul.

## Un program este conceput pentru un sistem de operare Microsoft® Windows® anterior

### EXECUTAȚI EXPERT COMPATIBILITATE PROGRAM —

*Windows XP:*

Expertul compatibilitate program configurează un program astfel încât să fie executat într-un mediu similar cu mediile sistemului de operare altul decât Windows XP.

- 1 Faceți clic pe **Start** → **All programs** (Toate programele) → **Accessories** (Accesorii) → **Program Compatibility Wizard** (Expert compatibilitate program) → **Next** (Următorul).
- 2 Urmați instrucțiunile de pe ecran.

*Windows Vista:*

Expertul compatibilitate program configurează un program astfel încât să fie executat într-un mediu similar cu mediile sistemului de operare altul decât Windows Vista.

- 1 Faceți clic pe **Start**  → **Control panel** → **Programs** → **Use an older program with this version of Windows**. (Utilizarea unui program mai vechi cu această versiune de Windows.)
- 2 În ecranul de bun venit, faceți clic pe **Next**.
- 3 Urmați instrucțiunile de pe ecran.

## Apare un ecran albastru

**OPRIȚI COMPUTERUL** — Dacă nu reușiți să obțineți un răspuns prin apăsarea unei taste pe tastatură sau prin deplasarea mouse-ului, apăsați și mențineți butonul de alimentare pentru cel puțin 8 până la 10 secunde (până când computerul se oprește), și apoi reporniți computerul.

## Alte probleme de software

### VERIFICAȚI DOCUMENTAȚIA SOFTWARE-ULUI SAU CONTACTAȚI PRODUCĂTORUL PENTRU INFORMAȚII DE DEPANARE —

- Asigurați-vă că programul este compatibil cu sistemul de operare instalat pe computerul dumneavoastră.
- Asigurați-vă de îndeplinirea cerințelor minime de hardware pentru executarea software-ului. Consultați documentația software-ului pentru informații.

- Asigurați-vă că programul este instalat și configurat corect.
- Verificați dacă driverele dispozitivului nu intră în conflict cu programul.
- Dacă este necesar, dezinstalați și apoi reinstalați programul.

#### REALIZAȚI IMEDIAT O COPIE DE SIGURANȚĂ A FIȘIERELOR

- Utilizați un program de scanare a virușilor pentru a verifica unitatea hard disk, dischetele, CD-urile sau DVD-urile
- Salvați și închideți toate fișierele sau programele deschise și închideți computerul prin intermediul meniului Start

### Serviciul de actualizare tehnică Dell™

Serviciul de actualizare tehnică Dell asigură notificare proactivă prin poștă electronică a actualizărilor de software și hardware pentru computerul dumneavoastră. Serviciul este gratuit și poate fi personalizat în ce privește conținutul, formatul și frecvența cu care primiți notificări.

Pentru a vă abona la serviciul de actualizare tehnică Dell, mergeți la [support.dell.com/technicalupdate](http://support.dell.com/technicalupdate).

### Utilitar Dell Support

Utilitarul Dell Support este instalat pe computerul dumneavoastră și este disponibil de la Dell Support, pictograma  de pe bara de activități sau din butonul **Start**. Utilizați acest utilitar de asistență pentru informații autonome, actualizări software și scanări privind starea de sănătate a mediului computerului dumneavoastră.

### Accesarea utilitarului Dell Support

Accesați utilitarul Dell Support din pictograma  de pe bara de activități sau din meniul **Start**.

Dacă pictograma Dell Support nu apare pe bara de activități:

- 1 Faceți clic pe **Start** → **All Programs** (Toate programele) → **Dell Support** → **Dell Support Settings** (Setări Dell Support).
- 2 Asigurați-vă că opțiunea **Show icon on the taskbar** (Afișare pictogramă pe bara de activități) este selectată.



**NOTĂ:** Dacă utilitarul Dell Support nu este disponibil din meniul **Start**, mergeți la [support.dell.com](http://support.dell.com) și descărcați software-ul.

Utilitarul Dell Support este personalizat pentru mediul dumneavoastră de calcul.

Pictograma  din bara de activități funcționează diferit atunci când faceți clic, dublu clic sau clic dreapta pe pictogramă.

### **Clicul pe pictograma Dell Support**

Faceți clic sau clic dreapta pe pictograma  pentru a efectua următoarele activități:

- Verificarea mediului de calcul.
- Vizualizarea setărilor utilitarului Dell Support.
- Accesarea fișierului de ajutor pentru utilitarul Dell Support.
- Vizualizarea întrebărilor frecvente.
- A afla mai multe despre utilitarul Dell Support.
- Oprirea utilitarului Dell Support.

### **Dublul clic pe pictograma Dell Support**

Faceți dublu clic pe pictograma  pentru a verifica manual mediul dumneavoastră de calcul, pentru a vizualiza întrebările frecvente, pentru a accesa fișierul de ajutor pentru utilitarul Dell Support și pentru a vizualiza setările Dell Support.

Pentru mai multe informații despre utilitarul Dell Support, faceți clic pe semnul de întrebare (?) din partea superioară a ecranului **Dell™ Support**.





# Reinstalare software

## Drivere

### Identificarea driverelor

Dacă întâmpinați o problemă cu orice dispozitiv, identificați dacă driverul este sursa problemei dumneavoastră și, dacă este necesar, actualizați driverul.

*Windows XP:*

- 1 Faceți clic pe **Start** → **Control Panel (Panou de control)**.
- 2 În **Pick a Category** (Alegeți o categorie), faceți clic pe **Performance and Maintenance** (Performanță și întreținere) și faceți clic pe **System**.
- 3 În fereastra **System Properties** (Proprietăți sistem), faceți clic pe fila **Hardware** și faceți clic pe **Device Manager** (Manager dispozitive).

*Windows Vista:*

- 1 Executați clic pe butonul Start Windows Vista™  și executați clic dreapta pe **Computer** (Calculator).
- 2 Executați clic pe **Properties** (Proprietăți) → **Device Manager** (Manager dispozitive).



**NOTĂ:** Poate să apară fereastra **User Account Control** (Control cont utilizator). Dacă sunteți un administrator al calculatorului, executați clic pe **Continue** (Continuare); dacă nu, contactați administratorul calculatorului pentru a continua.

Derulați în jos lista pentru a vedea dacă există un dispozitiv cu semnul exclamării (un cerc galben cu un [!]) pe pictograma dispozitivului.

Dacă apare un semn de exclamare lângă numele dispozitivului, este posibil să fie necesar să reinstalați driverul sau să instalați un driver nou (consultați „Reinstalarea driverelor și utilităților” la pagina 58).

## Reinstalarea driverelor și utilităților



-  **ANUNȚ:** Site-ul Web Dell Support la [support.dell.com](http://support.dell.com) și suportul optic *Drivers and Utilities* furnizează drivere aprobate pentru computere Dell™. Dacă instalați dispozitive obținute de la alți furnizori, calculatorul dumneavoastră s-ar putea să nu funcționeze corect.

### Revenirea la o versiune anterioară a driverului dispozitivului

*Windows XP:*

- 1 Faceți clic pe **Start** → **My Computer** (Computerul meu) → **Properties** (Proprietăți) → **Hardware** → **Device Manager** (Manager dispozitive).
- 2 Executați clic dreapta pe dispozitivul pentru care a fost instalat driverul nou și apoi executați clic pe **Properties** (Proprietăți).
- 3 Faceți clic pe fila **Drivers** (Drivere) → **Roll Back Driver** (Revenire driver).

*Windows Vista:*

- 1 Executați clic pe butonul Start din Windows Vista™  și executați clic dreapta pe **Computer** (Calculator).
- 2 Executați clic pe **Properties** (Proprietăți) → **Device Manager** (Manager dispozitive).  
 **NOTĂ:** Poate să apară fereastra **User Account Control** (Control cont utilizator). Dacă sunteți administratorul calculatorului, executați clic pe **Continue** (Continuare); dacă nu, contactați administratorul calculatorului pentru a accesa Device Manager (Manager dispozitive).
- 3 Executați clic dreapta pe dispozitivul pentru care a fost instalat driverul nou și apoi executați clic pe **Properties** (Proprietăți).
- 4 Executați clic pe tab-ul **Drivers** (Drivere) → **Roll Back Driver** (Revenire driver).

Dacă Device Driver Rollback (Revenire driver dispozitiv) nu rezolvă problema, atunci utilizați Restabilire sistem (consultați „Restabilirea sistemului de operare” la pagina 60) pentru a readuce computerul la starea de funcționare care a existat înainte să instalați driverul nou.

### Utilizarea suportului de stocare Drivers and Utilities (Drivere și utilitare)

Dacă utilizarea Device Driver Rollback (Revenire driver dispozitiv) sau Restabilire sistem (consultați „Restabilirea sistemului de operare” la pagina 60) nu rezolvă problema, reinstalați driverul de pe suportul optic *Drivers and Utilities*.

- 1 Cu desktopul Windows afișat, introduceți suportul de stocare *Drivers and Utilities* (Driveri și utilitare).

Dacă utilizați pentru prima dată suportul optic *Drivers and Utilities*, mergeți la etapa 2. Dacă nu, accesați etapa 5.

- 2 Atunci când pornește programul de instalare de pe suportul de stocare *Drivers and Utilities* (Driveri și utilitare), urmați liniile de comandă de pe ecran.

 **NOTĂ:** În majoritatea cazurilor, programul *Drivers and Utilities* (Driveri și utilitare) pornește automat. Dacă nu, porniți Windows Explorer, faceți clic pe directorul unității media pentru a afișa conținutul suportului și apoi faceți dublu clic pe fișierul **autorcd.exe**.

- 3 Atunci când apare fereastra **InstallShield Wizard Complete** (Aplicație de asistare InstallShield finalizată), scoateți suportul de stocare *Drivers and Utilities* (Driveri și utilitare) și executați clic pe **Finish** (Finalizare) pentru a reporni calculatorul.

- 4 Atunci când vedeți desktopul Windows, introduceți din nou în unitate suportul de stocare *Drivers and Utilities* (Driveri și utilitare).

- 5 În ecranul **Welcome Dell System Owner** (Bun venit proprietarului de sistem Dell), executați clic pe **Next** (Următorul).

 **NOTĂ:** Programul *Drivers and Utilities* afișează drivere doar pentru hardware care este deja instalat în computerul dumneavoastră. Dacă ați instalat hardware suplimentar, s-ar putea ca driverele pentru noul hardware să nu fie afișate. Dacă acele drivere nu sunt afișate, părăsiți programul *Drivers and Utilities*. Pentru informații despre drivere, consultați documentația care însoțește dispozitivul.

Apare un mesaj declarând că suportul Resurse detectează hardware în calculatorul dumneavoastră.



Driverii utilizați de calculator sunt afișate automat în fereastra **My Drivers—The ResourceCD has identified these components in your system** (Driverii mei—ResourceCD a identificat aceste componente în sistemul dumneavoastră).

- 6 Executați clic pe driverul pe care doriți să-l reinstalați și urmați instrucțiunile de pe ecran.

Dacă un anumit driver nu este listat, driverul respectiv nu este necesar pentru sistemul dumneavoastră de operare.

## Reinstalarea manuală a driverelor

După extragerea fișierelor driver pe unitatea hard disk după cum este descris în secțiunea anterioară:

- 1 Executați clic pe butonul Start din Windows Vista™  și executați clic dreapta pe **Computer** (Calculator).
- 2 Executați clic pe **Properties** (Proprietăți) → **Device Manager** (Manager dispozitive).  
 **NOTĂ:** Poate să apară fereastra **User Account Control** (Control cont utilizator). Dacă sunteți administratorul calculatorului, executați clic pe **Continue** (Continuare); dacă nu, contactați administratorul calculatorului pentru a accesa Device Manager (Manager dispozitive).
- 3 Executați dublu clic pe tipul de dispozitiv pentru care instalați driverul (de exemplu, **Audio** sau **Video**).
- 4 Executați dublu clic pe numele dispozitivului pentru care instalați driverul.
- 5 Executați clic pe tab-ul **Driver** → **Update Driver** (Actualizare driver) → **Browse my computer for driver software** (Răsfoire calculator pentru software de driver).
- 6 Executați clic pe **Browse** (Răsfoire) și răsfoiți până în locația în care ați copiat anterior fișierele driver.
- 7 Atunci când apare numele driverului adecvat, faceți clic pe numele driverului → **OK** → **Next**.
- 8 Executați clic pe **Finish** (Terminare) și reporniți calculatorul.

## Restabilirea sistemului de operare

Puteți să restabiliți sistemul dumneavoastră de operare în următoarele moduri:

- Programul Microsoft Windows System Restore readuce calculatorul la o stare de funcționare anterioară fără să afecteze fișierele de date. Utilizați programul System Restore (Restabilire sistem) ca primă soluție pentru restabilirea sistemului dumneavoastră de operare și păstrarea fișierelor de date.
- Dell PC Restore de la Symantec (disponibil în Windows XP) și Dell Factory Image Restore (disponibil în Windows Vista) readuce hard disk-ul la starea de funcționare în care se afla când ați achiziționat calculatorul. Ambele șterg permanent toate datele pe hard disk și elimină toate programele instalate după ce ați primit calculatorul. Utilizați Dell PC Restore sau Dell Factory Image Restore doar dacă System Restore (Restaurare sistem) nu a rezolvat problema sistemului de operare.

- Dacă ați primit un disc *Operating System* împreună cu calculatorul dumneavoastră, puteți să-l utilizați pentru a restabili sistemul de operare. Totuși, utilizând discul *Operating System* se șterg de asemenea toate datele de pe unitatea hard disk. Utilizați discul *doar* dacă Restabilire sistem nu a rezolvat problema sistemului de operare.

## Utilizarea System Restore (Restaurare sistem) de la Microsoft Windows

Sistemul de operare Windows oferă o opțiune System Restore care vă permite să readuceți calculatorul la o stare de funcționare anterioară (fără să afecteze fișierele de date) dacă modificările de hardware, software sau alte setări de sistem au lăsat calculatorul într-o stare de funcționare nedorită. Toate modificările pe care Restabilire sistem le face pe computerul dumneavoastră sunt complet reversibile.



**ANUNȚ:** Efectuați copii de siguranță regulate ale fișierelor de date. Restabilire sistem nu monitorizează fișierele de date și nu le recuperează.



**NOTĂ:** Procedurile din acest document au fost scrise pentru vizualizarea implicită Windows, astfel încât s-ar putea să nu se aplice dacă setați calculatorul Dell™ la vizualizarea Windows Classic.



**NOTĂ:** Setati computerul dumneavoastră Dell™ la vizualizarea Windows Classic.

### Pornirea programului System Restore

*Windows XP:*



**ANUNȚ:** Înainte să restabiliți computerul la o stare de funcționare anterioară, salvați și închideți toate fișierele deschise și închideți toate programele deschise. Nu modificați, nu deschideți și nu ștergeți niciun fișier sau program până când restabilirea sistemului nu este finalizată.

- 1 Faceți clic pe **Start** → **Toate programele** → **Accesorii** → **Instrumente sistem** → **Restabilire sistem**.
- 2 Faceți clic fie pe **Restabilește computerul la o oră anterioară** sau pe **Creare punct de restabilire**.
- 3 Faceți clic pe **Următorul** și urmați solicitările rămase de pe ecran.

*Windows Vista:*

- 1 Executați clic pe **Start** .

- 2 În caseta Start Search (Pornire căutare), tastați **System Restore** (Restabilire sistem) și apăsați <Enter>.



**NOTĂ:** Poate să apară fereastra **User Account Control** (Control cont utilizator). Dacă sunteți un administrator de computer, faceți clic pe **Continue** (Continuare); dacă nu, contactați administratorul dumneavoastră pentru a continua acțiunea dorită.

- 3 Executați clic pe **Next** (Următorul) și urmați liniile de comandă rămase de pe ecran.

În cazul în care Restabilire sistem nu a rezolvat problema, puteți să anulați ultima restabilire de sistem.

### Anularea ultimei restabiliri a sistemului



**ANUNȚ:** Înainte de a anula ultima restabilire a sistemului, salvați și închideți toate fișierele deschise și închideți toate programele deschise. Nu modificați, nu deschideți și nu ștergeți niciun fișier sau program până când restabilirea sistemului nu este finalizată.

*Windows XP:*

- 1 Faceți clic pe **Start** → **Toate programele** → **Accesorii** → **Instrumente sistem** → **Restabilire sistem**.
- 2 Executați clic pe **Undo my last restoration** (Anulare ultima restabilire) și executați clic pe **Next** (Următorul).

*Windows Vista:*

- 1 Executați clic pe **Start** .
- 2 În caseta Start Search (Pornire căutare), tastați **System Restore** (Restabilire sistem) și apăsați <Enter>.
- 3 Executați clic pe **Undo my last restoration** (Anulare ultima restabilire) și executați clic pe **Next** (Următorul).

## Activarea Restabilire sistem



**NOTĂ:** Windows Vista nu dezactivează Restabilire sistem; indiferent dacă spațiul pe disc este insuficient. Prin urmare, pașii de mai jos se aplică doar la Windows XP.

Dacă reinstalați Windows XP cu mai puțin de 200 MB de spațiu liber pe disc disponibili, System Restore este dezactivată automat.

Pentru a verifica dacă Restabilire sistem este activată:

- 1 Faceți clic pe **Start** → **Panoul de control** → **Performanță și întreținere** → **Sistem**.
- 2 Faceți clic pe fila **Restabilire sistem** și asigurați-vă că **Dezactivare Restabilire sistem** este deselectată.

## Utilizarea Dell™ PC Restore și Dell Factory Image Restore



**ANUNȚ:** Utilizarea Dell PC Restore sau Dell Factory Image Restore șterge permanent toate datele de pe unitatea hard disk și elimină toate programele sau driverele instalate după ce ați primit calculatorul. Dacă este posibil, realizați copii de siguranță ale datelor înainte să utilizați aceste opțiuni. Utilizați PC Restore sau Dell Factory Image Restore doar dacă System Restore nu a rezolvat problema sistemului de operare.



**NOTĂ:** Dell PC Restore de la Symantec și Dell Factory Image Restore s-ar putea să nu fie disponibile în anumite țări sau pe anumite calculatoare.

Utilizați Dell PC Restore (Windows XP) sau Dell Factory Image Restore (Windows Vista) doar ca ultima metodă pentru a restabili sistemul dumneavoastră de operare. Aceste opțiuni restabilesc hard disk-ul la starea de funcționare în care se afla când ați achiziționat calculatorul. Toate programele sau fișierele adăugate de când ați primit calculatorul—inclusiv fișierele de date—sunt șterse permanent de pe unitatea hard disk. Fișierele de date includ documente, foi de calcul, mesaje de poștă electronică, fotografiile digitale, fișiere de muzică și altele. Dacă este posibil, realizați copii de siguranță ale tuturor datelor înainte să utilizați PC Restore sau Factory Image Restore.

## Windows XP: Dell PC Restore

Utilizarea PC Restore:

- 1 Porniți computerul.

În timpul procesului de pornire, o bară albastră cu **www.dell.com** apare în partea superioară a ecranului.

- 2 Imediat după ce vedeți bara albastră, apăsați pe <Ctrl> <F11>.  
Dacă nu apăsați pe <Ctrl> <F11> la timp, lăsați calculatorul să termine pornirea, apoi reporniți calculatorul.

 **ANUNȚ:** Dacă nu doriți să continuați cu PC Restore, faceți clic pe **Reboot** (Repornire).

- 3 Faceți clic pe **Restore** (Restaurare) și faceți clic pe **Confirm** (Confirmare).  
Întreg procesul durează aproximativ 6 până la 10 minute pentru a se finaliza
- 4 Atunci când vi se solicită, faceți clic pe **Finish** pentru a reporni calculatorul.



**NOTĂ:** Nu închideți manual calculatorul. Faceți clic pe **Finish** și lăsați calculatorul să repornească complet.

- 5 Când vi se solicită, faceți clic pe **Yes** (Da).

Calculatorul repornește. Deoarece calculatorul este restabilit la starea sa de funcționare originală, ecranele care apar, cum ar fi End User License Agreement (Acord de licență pentru utilizatorului final), sunt aceleași cu cele care au apărut prima dată când a fost pornit calculatorul.

- 6 Executați clic pe **Next** (Următorul).  
Apare ecranul **System Restore** (Restaurare sistem) și calculatorul repornește.
- 7 După ce calculatorul repornește, faceți clic pe **OK**.

Eliminarea PC Restore:

 **ANUNȚ:** Eliminarea Dell PC Restore în mod permanent de pe hard disk șterge utilitarul PC Restore de pe calculatorul dumneavoastră. După ce ați eliminat Dell PC Restore, nu veți mai putea să-l utilizați pentru a restabili sistemul de operare al calculatorului.

Dell PC Restore vă permite să restabiliți hard disk-ul la starea de funcționare care era când ați achiziționat calculatorului. Este recomandat să *nu* eliminați PC Restore de pe calculator, chiar și pentru a câștiga spațiu suplimentar pe unitatea hard disk. Dacă eliminați PC Restore de pe hard disk, nu puteți să-l mai restabiliți niciodată și nu veți mai putea să utilizați niciodată PC Restore pentru a readuce calculatorul în starea sa originală.

- 1 Conectați-vă la calculator ca administrator local.
- 2 În Microsoft Windows Explorer, mergeți la **c:\dell\utilities\DSR**.
- 3 Faceți dublu clic pe numele fișierului **DSRIRRemv2.exe**.



 **NOTĂ:** Dacă nu vă conectați ca administrator local, apare un mesaj declarând că trebuie să vă conectați ca administrator. Faceți clic pe **Quit** (leșire), apoi conectați-vă ca administrator local.

 **NOTĂ:** Dacă partiția pentru PC Restore nu există pe hard disk-ul calculatorului, apare un mesaj declarând că partiția nu a fost găsită. Faceți clic pe **Quit** (leșire); nu există nicio partiție de șters.

- 4 Faceți clic pe **OK** pentru a elimina partiția PC Restore de pe hard disk.
- 5 Faceți clic pe **Yes** (Da) când apare un mesaj de confirmare.  
Partiția PC Restore este ștersă și spațiul pe disc nou disponibil este adăugat la alocarea spațiului liber de pe hard disk.
- 6 Faceți clic dreapta pe **Local Disk (C)** (Disc local (C)) în Windows Explorer, faceți clic pe **Properties** (Proprietăți) și verificați dacă spațiul suplimentar pe disc este disponibil așa cum este indicat de valoarea crescută pentru **Free Space** (Spațiu liber).
- 7 Faceți clic pe **Finish** (Terminare) pentru a închide fereastra **PC Restore Removal** și a reporni calculatorul.

## Windows Vista: Dell Factory Image Restore

- 1 Porniți computerul. Când apare logo-ul Dell, apăsați <F8> de mai multe ori pentru a accesa fereastra Vista Advanced Boot Options (Opțiuni pornire avansate Vista).
- 2 Selectați **Repair Your Computer** (Reparare calculator).  
Apare fereastra System Recovery Options (Opțiuni recuperare sistem).
- 3 Selectați o configurație de tastatură și executați clic pe **Next** (Următorul).
- 4 Pentru a accesa opțiunile de recuperare, conectați-vă ca utilizator local.  
Pentru a accesa linia de comandă, tastați `administrator` în câmpul User Name (Nume utilizator), apoi faceți clic pe **OK**.
- 5 Executați clic pe **Dell Factory Image Restore**.  
 **NOTĂ:** În funcție de configurația calculatorului, poate fi nevoie să selectați **Dell Factory Tools**, apoi **Dell Factory Image Restore**.  
Apare ecranul de întâmpinare Dell Factory Image Restore.
- 6 Faceți clic pe **Next** (Următorul).  
Apare ecranul Confirm Data Deletion (Confirmare ștergere date).

 **ANUNȚ:** Dacă nu doriți să continuați cu Factory Image Restore, executați clic pe **Cancel** (Revocare).

- 7 Executați clic pe caseta de bifare pentru a confirma că doriți să continuați reformatarea unității de hard disc și restabilirea software-ului sistemului la starea din fabrică, apoi executați clic pe **Next** (Următorul).

Procesul de restabilire începe și poate dura cinci sau mai multe minute pentru a se finaliza. Este afișat un mesaj atunci când sistemul de operare și aplicațiile instalate din fabrică au fost restabilite la starea din fabrică.

- 8 Executați clic pe **Finish** (Terminare) pentru a reporni calculatorul.

## Utilizarea suportului de stocare Operating System (Sistem de operare)

### Înainte de a începe

Dacă vă gândiți să reinstalați sistemul de operare Windows pentru a corecta o problemă cu un driver nou instalat, mai întâi încercați să utilizați Windows Device Driver Rollback (Revenire driver dispozitiv Windows). Consultați „Revenirea la o versiune anterioară a driverului dispozitivului” la pagina 58. Dacă Device Driver Rollback nu rezolvă problema, atunci utilizați System Restore pentru a readuce sistemul de operare în starea de funcționare în care se afla înainte să instalați driverul dispozitivului nou.

 **ANUNȚ:** Înainte să efectuați instalarea, realizați copii de siguranță ale tuturor fișierelor de date de pe unitatea hard disk principală. Pentru configurații cu unitate hard disc convențională, unitatea hard disc principală este unitatea detectată prima dată de calculator.

Pentru a reinstala Windows, aveți nevoie de suportul de stocare Dell™ *Operating System* (Sistem de operare) și de suportul de stocare Dell *Drivers and Utilities* (Driveri și utilitare).

 **NOTĂ:** Suportul *Drivers and Utilities* conține drivere care au fost instalate în timpul asamblării calculatorului. Utilizați suportul *Drivers and Utilities* Dell pentru a încărca toate driverele necesare. În funcție de regiunea din care ați comandat calculatorul, sau de unde ați solicitat suportul, suportul *Drivers and Utilities* Dell și suportul *Operating System* s-ar putea să nu fie livrate împreună cu calculatorul.

## Reinstalarea sistemului de operare Windows

Procesul de reinstalare poate dura între o oră și două ore până la finalizare. După ce reinstalați sistemul de operare, trebuie să reinstalați de asemenea driverele dispozitivelor, programul antivirus și alt software.

- 1 Salvați și închideți toate fișierele deschise și închideți toate programele deschise.
- 2 Introduceți discul *sistemului de operare*.
- 3 Dacă apare mesajul **Install Windows** (Instalare Windows), executați clic pe **Exit** (Ieșire).
- 4 Reporniți computerul.

Când apare logo-ul DELL, apăsați imediat <F12>.



**NOTĂ:** Dacă așteptați prea mult și apare deja logo-ul sistemului de operare, continuați să așteptați până când este afișat desktopul Microsoft® Windows®, apoi opriți calculatorul și încercați din nou.





**NOTĂ:** Următorii pași schimbă secvența de pornire doar pentru data următoare. La următoarea pornire, computerul pornește conform dispozitivelor specificate în programul de configurare a sistemului.

- 5 Când apare lista cu dispozitive de pornire, evidențiați **CD/DVD/CD-RW Drive** (Unitate CD/DVD/CD-RW) și apăsați <Enter>.
- 6 Apăsați orice tastă pentru **Boot from CD-ROM** (Pornire de pe CD-ROM) și urmați instrucțiunile de pe ecran pentru a finaliza instalarea.



## Găsirea informațiilor

 **NOTĂ:** Unele funcții sau suporturi de stocare s-ar putea să fie opționale și s-ar putea să nu fie livrate împreună cu calculatorul dumneavoastră. Unele funcții sau suporturi de stocare s-ar putea să nu fie disponibile în anumite țări.

 **NOTĂ:** Împreună cu calculatorul dumneavoastră ar putea fi livrate informații suplimentare.

Document/Support de stocare/Etichetă	Cuprins
<p><b>Etichetă de service/Etichetă cod de service expres</b></p> <p><b>Eticheta de service/Codul de service expres se află pe calculatorul dumneavoastră.</b></p>	<ul style="list-style-type: none"> <li>• Utilizați Eticheta de service pentru identificarea calculatorului dumneavoastră atunci când utilizați <a href="http://support.dell.com">support.dell.com</a> sau consultați asistența tehnică.</li> <li>• Introduceți Codul de service expres pentru a direcționa apelul dumneavoastră atunci când contactați asistența tehnică</li> </ul>
<p><b>Supportul de stocare Drivers and Utilities (Drivele și utilitare)</b></p> <p>Supportul de stocare <i>Drivers and Utilities</i> (Drivele și utilitare) este un CD sau un DVD care s-ar putea să fie livrat împreună cu calculatorul dumneavoastră.</p>	<ul style="list-style-type: none"> <li>• Un program de diagnosticare pentru calculatorul dumneavoastră.</li> <li>• Drivele pentru calculatorul dumneavoastră</li> </ul> <p><b>NOTĂ:</b> Actualizări de drivele și documentație pot fi găsite la <a href="http://support.dell.com">support.dell.com</a>.</p> <ul style="list-style-type: none"> <li>• Software sistem portabil (SSP)</li> <li>• Fișiere A se citi</li> </ul> <p><b>NOTĂ:</b> Fișierele A se citi pot fi incluse pe suportul dumneavoastră pentru a oferi actualizări de ultim moment despre modificările tehnice la computerul dumneavoastră sau material de referință tehnică avansat pentru tehnicieni sau utilizatori experimentați.</p>

<b>Document/Suport de stocare/Etichetă</b>	<b>Cuprins</b>
<p><b>Suport de stocare a sistemului de operare</b></p> <p>Suportul de stocare cu <i>Sistemul de operare</i> este un CD sau un DVD care poate fi livrat împreună cu calculatorul dumneavoastră.</p>	<p>Reinstalați sistemul dumneavoastră de operare.</p>
<p><b>Documentație privind siguranța, reglementările, garanția și asistența tehnică</b></p> <p>Acest tip de informații s-ar putea să fie livrate împreună cu calculatorul dumneavoastră sau sunt disponibile online.</p>	<ul style="list-style-type: none"> <li>• Informații despre garanție</li> <li>• Termeni și condiții (doar pentru S.U.A.)</li> <li>• Instrucțiuni de siguranță</li> <li>• Informații despre reglementări</li> <li>• Informații despre ergonomie</li> <li>• Contract de licență pentru utilizatorul final</li> </ul>
<p><b>Manual de întreținere</b></p> <p><i>Manualul de service</i> pentru calculatorul dumneavoastră poate fi găsit la adresa <a href="http://support.dell.com">support.dell.com</a>.</p>	<ul style="list-style-type: none"> <li>• Cum se scot și se înlocuiesc componentele</li> <li>• Cum se configurează setările de sistem</li> <li>• Cum se depanează și se rezolvă problemele</li> </ul>
<p><b>Ghid tehnologic Dell</b></p> <p><i>Ghidul tehnologic Dell</i> este disponibil pe calculatorul dumneavoastră și la <a href="http://support.dell.com">support.dell.com</a>.</p>	<ul style="list-style-type: none"> <li>• Despre sistemul dumneavoastră de operare</li> <li>• Utilizarea și întreținerea perifericelor</li> <li>• Înțelegerea tehnologiilor precum RAID, Internet, tehnologie wireless Bluetooth<sup>®</sup>, e-mail și altele.</li> </ul>
<p><b>Etichetă licență Microsoft Windows</b></p> <p>Licența dumneavoastră Microsoft Windows se află pe calculator.</p>	<ul style="list-style-type: none"> <li>• Oferă codul de produs al sistemului dumneavoastră de operare.</li> </ul>

# Obținerea de ajutor

## Obținerea de asistență

 **AVERTISMENT:** Dacă trebuie să scoateți capacul calculatorului, mai întâi deconectați cablurile de alimentare și ale modemului calculatorului din toate prizele electrice.

Dacă întâmpinați o problemă cu calculatorul, puteți să efectuați următorii pași pentru a diagnostica și a depana problema:

- 1 Consultați „Rezolvarea problemelor” la pagina 49 pentru informații și proceduri care se referă la problema pe care o întâmpină calculatorul.
- 2 Consultați „Dell Diagnostics” la pagina 48 pentru proceduri despre rularea Dell™ Diagnostics.
- 3 Completați „Listă de verificare diagnosticare” la pagina 76.
- 4 Utilizați suita extinsă Dell de servicii on-line disponibile la Dell Support ([support.dell.com](http://support.dell.com)) pentru ajutor în vederea procedurilor de instalare și depanare. Consultați „Servicii on-line” la pagina 72 pentru o listă mai cuprinzătoare a Dell Support on-line.
- 5 Dacă pașii precedenți nu au rezolvat problema, consultați „Cum se poate contacta Dell” la pagina 77.

 **NOTĂ:** Apelați Dell Support de la un telefon aflat în apropierea calculatorului astfel încât personalul de asistență să vă poate asista cu orice proceduri necesare.

 **NOTĂ:** Sistemul Cod de service expres al companiei Dell s-ar putea să nu fie disponibil în toate țările.

Atunci când vi se solicită de către sistemul telefonic automat al companiei Dell, introduceți Codul dumneavoastră de service expres pentru a dirija apelul direct la personalul de asistență specializat. Dacă nu aveți un Cod de service expres, deschideți folderul **Dell Accessories** (Accesorii Dell), executați dublu clic pe pictograma **Express Service Code** (Cod de service expres) și urmați instrucțiunile. Pentru instrucțiuni privind folosirea Dell Support, consultați „Asistența tehnică și service-ul pentru clienți” la pagina 72.



**NOTĂ:** Unele dintre următoarele servicii nu sunt întotdeauna disponibile în toate locațiile din afara S.U.A. continentale. Contactați reprezentantul dumneavoastră local Dell pentru informații asupra disponibilității.

## Asistența tehnică și service-ul pentru clienți

Serviciul de asistență Dell este disponibil pentru a răspunde întrebărilor dumneavoastră despre hardware-ul Dell™. Personalul nostru de asistență utilizează diagnosticarea bazată pe calculator pentru a vă oferi răspunsuri rapide și precise.

Pentru a contacta serviciul de asistență Dell, consultați „Înainte să apelați” la pagina 75, iar apoi consultați informațiile de contact pentru regiunea dumneavoastră sau accesați **support.dell.com**.

## DellConnect™

DellConnect este un instrument de acces on-line simplu care permite unui asociat de service și asistență al companiei Dell să acceseze calculatorul dumneavoastră prin intermediul unei conexiuni de bandă largă, să diagnosticheze problema și să o remedieze, toate acestea sub supravegherea dumneavoastră. Pentru mai multe informații, accesați **support.dell.com** și executați clic pe **DellConnect**.

## Servicii on-line

Puteți afla despre produsele și serviciile Dell pe următoarele situri Web:

**www.dell.com**

**www.dell.com/ap** (doar țările din Asia / Pacific)

**www.dell.com/jp** (doar Japonia)

**www.euro.dell.com** (doar Europa)

**www.dell.com/la** (țările din America Latină și Caraibe)

**www.dell.ca** (doar Canada)

Puteți să accesați Dell Support prin intermediul următoarelor site-uri web și adrese de poștă electronică:

- Situri web Dell Support

**support.dell.com**

**support.jp.dell.com** (doar Japonia)

**support.euro.dell.com** (doar Europa)



- Adrese de poștă electronică Dell Support  
mobile\_support@us.dell.com  
support@us.dell.com  
la-techsupport@dell.com (doar țările din America Latină și Caraibe)  
apsupport@dell.com (doar țările din Asia / Pacific)
- Adrese de poștă electronică Dell Marketing and Sales  
apmarketing@dell.com (doar țările din Asia / Pacific)  
sales\_canada@dell.com (doar Canada)
- Protocol de transfer fișiere anonim (FTP)  
**ftp.dell.com**  
Conectați-vă cu nume de utilizator: `anonymous` și utilizați adresa dumneavoastră de poștă electronică în locul parolei.

## Serviciul AutoTech

Serviciul de asistență automat al Dell - AutoTech - oferă răspunsuri înregistrate la cele mai frecvente întrebări puse de clienții Dell despre calculatoarele lor portabile și desktop.

Atunci când apălați AutoTech, utilizați telefonul dumneavoastră cu taste pentru a selecta subiectele care corespund întrebărilor dumneavoastră. Pentru a afla care este numărul de telefon în vederea apelării în regiunea dumneavoastră, consultați „Cum se poate contacta Dell” la pagina 77.

## Serviciu automat stare comandă

Pentru a verifica starea oricăror produse Dell pe care le-ați comandat, puteți accesa **support.dell.com** sau puteți să apălați serviciul automat stare comandă. Un mesaj înregistrat vă solicită informațiile necesare pentru localizarea comenzii dumneavoastră și raportarea detaliilor despre aceasta. Pentru a afla care este numărul de telefon în vederea apelării în regiunea dumneavoastră, consultați „Cum se poate contacta Dell” la pagina 77.

## Probleme cu comanda dumneavoastră

Dacă întâmpinați o problemă cu comanda dumneavoastră, cum ar fi piese lipsă, piese greșite sau facturare incorectă, contactați serviciul Dell pentru asistență clienți. Să aveți factura sau bonul de livrare la îndemână atunci când efectuați apelul. Pentru a afla care este numărul de telefon în vederea apelării în regiunea dumneavoastră, consultați „Cum se poate contacta Dell” la pagina 77.

## Informații despre produse

Dacă aveți nevoie de informații despre produse suplimentare disponibile de la Dell sau dacă doriți să plasați o comandă, accesați site-ul web Dell la **www.dell.com**. Pentru informații asupra numărului de telefon în vederea apelării în regiunea dumneavoastră sau pentru a discuta cu un specialist în vânzări, consultați „Cum se poate contacta Dell” la pagina 77.

## Restituirea articolelor în garanție pentru reparație sau pentru rambursarea plății

Pregătiți toate articolele care sunt restituite, atât pentru reparație cât și pentru ramburs, după cum urmează:

- 1 Apelați Dell pentru a obține un Număr de autorizație pentru restituirea materialului și scrieți-l clar și la vedere pe exteriorul cutiei.  
Pentru a afla care este numărul de telefon în vederea apelării în regiunea dumneavoastră, consultați „Cum se poate contacta Dell” la pagina 77. Includeți o copie a facturii și o scrisoare care descrie motivul restituirii.
- 2 Includeți o copie a Listei de verificare a diagnosticării (consultați „Listă de verificare diagnosticare” la pagina 76), indicând testele pe care le-ați executat și orice mesaje de eroare raportate de Dell Diagnostics (consultați „Cum se poate contacta Dell” la pagina 77).
- 3 Includeți toate accesoriile care aparțin articolului(-elor) care este (sunt) restituit(e) (cabluri de alimentare, dischete de software, ghiduri și altele) dacă restituirea se face în scopul rambursării.
- 4 Ambalați echipamentul care va fi restituit în materialele de ambalare originale (sau echivalent).

Dumneavoastră vă revine plata cheltuielilor de expediere. De asemenea, vă revine răspunderea asigurării oricărui produs restituit și vă asumați riscul de pierdere în timpul expedierii către Dell. Coletele contra ramburs (C.O.D.) nu vor fi acceptate. Restituirile care nu vor respecta toate cerințele de mai sus vor fi refuzate la depozitul de recepție Dell și vă vor fi înapoiate.

## Înainte să apelați



**NOTĂ:** Trebuie să aveți pregătit codul de service expres atunci când efectuați apelul. Codul ajută sistemul telefonic de asistență automat al Dell să direcționeze apelul dumneavoastră mai eficient. S-ar putea să vi se solicite și Eticheta de service (aflată în partea posterioară sau inferioară a calculatorului dumneavoastră.).

Nu uitați să completați Lista de verificare a diagnosticării (consultați „Listă de verificare diagnosticare” la pagina 76). Dacă este posibil, porniți calculatorul înainte de a apela la Dell pentru asistență și efectuați apelul de la un telefon aflat în apropierea calculatorului. S-ar putea să vi se solicite să tastați câteva comenzi la tastatură, să faceți schimb de informații detaliate în timpul operațiilor sau să încercați alți pași de depanare posibili doar de la calculator. Asigurați-vă că documentația calculatorului este disponibilă.



**AVERTISMENT:** Înainte să efectuați orice lucrare în interiorul calculatorului dumneavoastră, urmați instrucțiunile de siguranță din *ghidul Informații produs*.

## Listă de verificare diagnosticare

Nume:

Data:

Adresă:

Număr de telefon:

Eticheta de service (cod de bare în partea din spate sau în partea inferioară a calculatorului dumneavoastră):

Codul de service expres:

Numărul de autorizație pentru restituirea materialului (dacă este comunicat de tehnicianul de asistență Dell):

Sistem de operare și versiune:

Dispozitive:

Carduri de extensie:

Sunteți conectat la o rețea? Da Nu

Rețea, versiune și adaptor de rețea:

Programe și versiuni:

Consultați documentația sistemului dumneavoastră de operare pentru a determina conținutul fișierelor de inițializare a sistemului. În cazul în care calculatorul este conectat la o imprimantă, tipăriți toate fișierele. În caz contrar, notați conținutul fiecărui fișier înainte să apelați Dell.

Mesaj de eroare, cod sonor sau cod de diagnosticare:

Descrierea problemei și procedurile pe care le-ați efectuat:

## Cum se poate contacta Dell

Pentru clienții din Statele Unite, apălați 800-WWW-DELL (800-999-3355).



**NOTĂ:** Dacă nu dispuneți de o conexiune la internet activă, puteți găsi informații despre contact pe factura de achiziție, bonul de livrare, foaia de expediție sau catalogul de produse Dell.

Dell oferă mai multe opțiuni de asistență și service on-line și telefonic. Disponibilitatea diferă în funcție de țară și produs, iar unele servicii s-ar putea să nu fie disponibile în regiunea dumneavoastră. Pentru a contacta Dell referitor la probleme de vânzări, asistență tehnică sau serviciu clienți:

- 1 Vizitați **support.dell.com**.
- 2 Verificați țara sau regiunea dumneavoastră în meniul vertical **Choose A Country/Region** (Alegere țară/regiune) din partea inferioară a paginii.
- 3 Faceți clic pe **Contact Us** (Contactați-ne) în partea stângă a paginii.
- 4 Selectați serviciul sau legătura de asistență tehnică adecvată, în funcție de necesitățile dumneavoastră.
- 5 Alegeți metoda de a contacta Dell care vă este convenabilă.



# Index

## A

alimentare

depanare, 50

Aplicație de asistare a

transferului de fișiere și  
setări, 22

aplicații de asistare

Aplicație de asistare a transferului  
de fișiere și setări, 22

Aplicație de asistare

Compatibilitate programe, 53

asistență

contactare Dell, 77

## C

coduri sonore, 39

conexiune Internet

configurare, 20

despre, 20

opțiuni, 20

configurare, 17

cum se poate contacta Dell, 77

## D

Dell

contactare, 77

Dell Diagnostics, 48

DellConnect, 72

depanare, 39

alimentare, 50

blocări, 52

calculatorul nu răspunde, 52

coduri sonore, 39

Dell Diagnostics, 48

ecran albastru, 53

lumini de alimentare, 39

memorie, 51

mesaje de eroare, 41

programe și compatibilitate  
Windows, 53

restabilire la starea

anterioară, 60-61

software, 52-53

stări lampă de alimentare, 50

diagnosticare

coduri sonore, 39

Dell, 48

documentație

Ghid tehnologic Dell, 70

Manual de service, 70

drivere, 57

identificare, 57

reinstalare, 58

## F

Factory Image Restore, 63, 65

## G

Ghid tehnologic Dell, 70

## H

hardware

coduri sonore, 39

Dell Diagnostics, 48

## I

informații despre ergonomie, 70

## L

Licență Microsoft Windows, 70

Listă de verificare

diagnosticare, 76

lumină de alimentare

stări, 50

## M

Manual de întreținere, 70

memorie

depanare, 51

mesaje de eroare, 41

coduri sonore, 39

## P

PC Restore, 63

Pornirea Dell Diagnostics de pe suportul optic Drivers and Utilities, 49

Pornirea Dell Diagnostics de pe unitatea de hard disc, 48

probleme

restabilire la starea anterioară, 61

## R

reinstalare

drivere, 58

software, 58

reinstalare software, 57

Restabilire sistem, 60-61

Revenire driver dispozitiv, 58

## S

Serviciul de actualizare tehnică, 54

sistem de operare

reinstalare, 70

Restabilire sistem, 60

suport de stocare, 66



software  
    depanare, 53  
    reinstalare, 57-58  
specificații, 27  
Suport de stocare a sistemului de  
    operare, 70  
Suport de stocare Drivers and  
    Utilities (Drivere și  
    utilitare), 58  
Dell Diagnostics, 48

## T

transferul de informații la un  
    calculator nou, 22

## V

vizualizări  
    față, 7

## W

Windows Vista  
    Aplicație de asistare  
        Compatibilitate programe, 53  
    reinstalare, 70  
    Restabilire imagine din fabrică, 63  
    Restabilire sistem, 60-61

## Windows XP

    Aplicație de asistare a transferului  
        de fișiere și setări, 22  
    PC Restore, 63  
    reinstalare, 70  
    Restabilire sistem, 60-61  
    Revenire driver dispozitiv, 58

